



Компактный компьютер Dell OptiPlex 7020

Руководство по эксплуатации

нормативная модель: D07S
нормативный тип: D07S001



Примечания, предупреждения и предостережения

-  **ПРИМЕЧАНИЕ:** Указывает на важную информацию, которая поможет использовать компьютер более эффективно.
-  **ОСТОРОЖНО: ПРЕДУПРЕЖДЕНИЕ.** Указывает на опасность повреждения оборудования или потери данных и подсказывает, как этого избежать.
-  **ПРЕДУПРЕЖДЕНИЕ:** Указывает на риск повреждения оборудования, получения травм или на угрозу для жизни.

Авторское право © 2014 Dell Inc. Все права защищены. Данное изделие защищено американскими и международными законами об авторских правах и интеллектуальной собственности. Dell™ и логотип Dell являются товарными знаками корпорации Dell в Соединенных Штатах и (или) других странах. Все другие товарные знаки и наименования, упомянутые в данном документе, могут являться товарными знаками соответствующих компаний.

2014 - 07

Rev. A00

Содержание

1 Работа с компьютером.....	5
Подготовка к работе с внутренними компонентами компьютера.....	5
Выключение компьютера.....	6
После работы с внутренними компонентами компьютера.....	7
2 Извлечение и установка компонентов.....	8
Рекомендуемые инструменты.....	8
Общий вид системы.....	8
Вид спереди, сзади и изнутри.....	8
Снятие крышки.....	10
Установка крышки.....	11
Снятие лицевой панели.....	11
Установка лицевой панели.....	11
Извлечение платы расширения.....	12
Установка платы расширения.....	13
Снятие платы беспроводной локальной сети (WLAN).....	13
Установка платы WLAN.....	14
Извлечение оптического дисковод.....	15
Установка оптического дисковода.....	15
Извлечение отсека для дисков.....	16
Установка отсека для дисков.....	17
Извлечение жесткого диска.....	17
Установка жесткого диска.....	18
Извлечение динамика.....	18
Установка динамика.....	19
Рекомендации по работе с модулями памяти.....	19
Извлечение модуля памяти.....	20
Установка модуля памяти.....	20
Снятие вентилятора корпуса.....	20
Установка вентилятора корпуса.....	21
Извлечение переключателя питания.....	22
Установка переключателя питания.....	23
Снятие панели ввода-вывода.....	23
Установка панели ввода-вывода.....	24
Снятие блока питания.....	24
Установка блока питания.....	26
Извлечение батарейки типа «таблетка».....	27
Установка батарейки типа «таблетка».....	27

Извлечение радиатора в сборе.....	27
Установка радиатора в сборе.....	28
Извлечение процессора.....	29
Установка процессора.....	29
Извлечение датчика вскрытия корпуса.....	29
Установка датчика вскрытия корпуса.....	30
Извлечение системной платы.....	30
Установка системной платы.....	31
Компоновка системной платы.....	32
3 Программа настройки системы.....	34
Последовательность загрузки.....	34
Клавиши навигации.....	34
Параметры настройки системы.....	35
Обновление BIOS	45
Настройки перемычек.....	46
Системный пароль и пароль программы настройки.....	46
Назначение системного пароля и пароля программы настройки.....	46
Удаление и изменение существующего системного пароля или пароля настройки системы.....	47
Отключение системного пароля.....	48
4 Диагностика.....	49
Диагностика расширенной предзагрузочной оценки системы (ePSA).....	49
5 Поиск и устранение неполадок.....	50
Диагностические сигналы светодиодного индикатора кнопки питания.....	50
Звуковые сигналы.....	51
Сообщения об ошибках.....	51
6 Технические характеристики.....	60
7 Обращение в компанию Dell.....	67

Работа с компьютером

Подготовка к работе с внутренними компонентами компьютера

Во избежание повреждения компьютера и для собственной безопасности следуйте приведенным ниже указаниям по технике безопасности. Если не указано иное, каждая процедура, предусмотренная в данном документе, подразумевает соблюдение следующих условий:

- прочитаны указания по технике безопасности, прилагаемые к компьютеру;
- для замены компонента или установки отдельно приобретенного компонента выполните процедуру снятия в обратном порядке.

 **ПРЕДУПРЕЖДЕНИЕ:** Отсоедините компьютер от всех источников питания перед снятием крышки компьютера или панелей. После окончания работы с внутренними компонентами компьютера, установите все крышки, панели и винты на место, перед тем как, подключить компьютер к источнику питания.

 **ПРЕДУПРЕЖДЕНИЕ:** Перед началом работы с внутренними компонентами компьютера ознакомьтесь с указаниями по технике безопасности, прилагаемыми к компьютеру. Дополнительные сведения о рекомендуемых правилах техники безопасности можно посмотреть на начальной странице раздела, посвященного соответствию нормативным требованиям: www.dell.com/regulatory_compliance.

 **ОСТОРОЖНО:** Многие виды ремонта могут быть выполнены только сертифицированным техническим специалистом. Вам следует устранять неполадки и выполнять простой ремонт, разрешенный в соответствии с документацией к изделию или проводимый в соответствии с указаниями, которые можно найти в Интернете, получить по телефону или в службе технической поддержки. На повреждения, причиной которых стало обслуживание без разрешения компании Dell, гарантия не распространяется. Прочтите инструкции по технике безопасности, прилагаемые к изделию, и следуйте им.

 **ОСТОРОЖНО:** Во избежание электростатического разряда следует заземлиться, надев антистатический браслет или периодически прикасаясь к некрашеной металлической поверхности (например, к разъемам на задней панели компьютера).

 **ОСТОРОЖНО:** Соблюдайте осторожность при обращении с компонентами и платами. Не следует дотрагиваться до компонентов и контактов платы. Держите плату за края или за металлическую монтажную скобу. Такие компоненты, как процессор, следует держать за края, а не за контакты.

 **ОСТОРОЖНО:** При отсоединении кабеля беритесь за разъем или специальную петлю на нем. Не тяните за кабель. На некоторых кабелях имеются разъемы с фиксирующими защелками. Перед отсоединением кабеля такого типа необходимо нажать на фиксирующие защелки. При разъединении разъемов старайтесь разносить их по прямой линии, чтобы не погнуть контакты. А перед подсоединением кабеля убедитесь в правильной ориентации и соосности частей разъемов.

 **ПРИМЕЧАНИЕ:** Цвет компьютера и некоторых компонентов может отличаться от цвета, указанного в этом документе.

Во избежание повреждения компьютера выполните следующие шаги, прежде чем приступить к работе с внутренними компонентами компьютера.

1. Чтобы не поцарапать крышку компьютера, работы следует выполнять на плоской и чистой поверхности.
2. Выключите компьютер (см. раздел Выключение компьютера).





△ ОСТОРОЖНО: При отсоединении сетевого кабеля необходимо сначала отсоединить его от компьютера, а затем от сетевого устройства.

3. Отсоедините от компьютера все сетевые кабели.
4. Отсоедините компьютер и все внешние устройства от электросети.
5. Нажмите и не отпускайте кнопку питания, пока компьютер не подключен к электросети, чтобы заземлить системную плату.
6. Снимите крышку.

△ ОСТОРОЖНО: Прежде чем прикасаться к чему-либо внутри компьютера, снимите статическое электричество, прикоснувшись к некрашеной металлической поверхности (например, на задней панели компьютера). Во время работы периодически прикасайтесь к некрашеной металлической поверхности, чтобы снять статическое электричество, которое может повредить внутренние компоненты.

Выключение компьютера

△ ОСТОРОЖНО: Во избежание потери данных сохраните и закройте все открытые файлы и выйдите из всех открытых программ перед выключением компьютера.

1. Завершите работу операционной системы.
 - В Windows 8:
 - При использовании сенсорного устройства:
 - a. Быстро проведите пальцем с правого края экрана, открыв меню панели Charms, и выберите пункт **Параметры**.
 - b. Выберите  а затем выберите **Завершение работы**.
 - При использовании мыши:
 - a. Укажите мышью правый верхний угол экрана и щелкните **Параметры**.
 - b. Щелкните  а затем выберите **Завершение работы**.
 - В Windows 7:
 1. Нажмите **Пуск** .
 2. Щелкните **Завершение работы**.или
 1. Нажмите **Пуск** .

2. Нажмите стрелку в нижнем правом углу меню **Пуск**, показанную ниже, и нажмите **Выключение**.



2. Убедитесь, что компьютер и все подключенные к нему устройства выключены. Если компьютер и подключенные устройства не выключились автоматически по завершении работы операционной системы, нажмите и не отпускайте кнопку питания примерно 6 секунд, пока они не выключатся.

После работы с внутренними компонентами компьютера

После завершения любой процедуры замены не забудьте подсоединить все внешние устройства, платы и кабели, прежде чем включать компьютер.

1. Установите на место крышку.

 **ОСТОРОЖНО: Чтобы подсоединить сетевой кабель, сначала подсоедините его к сетевому устройству, а затем к компьютеру.**

2. Подсоедините к компьютеру все телефонные или сетевые кабели.
3. Подключите компьютер и все внешние устройства к электросети.
4. Включите компьютер.
5. Если требуется, проверьте правильность работы компьютера, запустив программу Dell Diagnostics.

Извлечение и установка компонентов

В этом разделе приведены подробные сведения по извлечению и установке компонентов данного компьютера.

Рекомендуемые инструменты

Для выполнения процедур, описанных в этом документе, могут потребоваться следующие инструменты:

- маленькая шлицевая отвертка;
- крестовая отвертка;
- небольшая пластиковая палочка.

Общий вид системы

На приведенном ниже рисунке показан вид компьютера изнутри со снятой крышкой. Выноски указывают названия компонентов и их расположение внутри компьютера.

Вид спереди, сзади и изнутри



Рисунок 1. Вид спереди и сзади

1. кнопка питания или индикатор питания
2. дисковый отсек
3. разъем для микрофона
4. разъем для наушников
5. индикатор работы жесткого диска
6. диагностический индикатор блока питания
7. кнопка диагностики блока питания

8. разъем кабеля питания
9. разъем для клавиатуры
10. Разъем USB 2.0
11. разъем DisplayPort
12. разъем USB 3.0
13. Разъем VGA
14. разъем линейного входа/разъем для микрофона
15. слоты для плат расширения
16. гнездо защитного троса
17. проушина для навесного замка
18. разъем для мыши
19. сетевой разъем
20. разъем последовательного порта
21. разъем линейного выхода

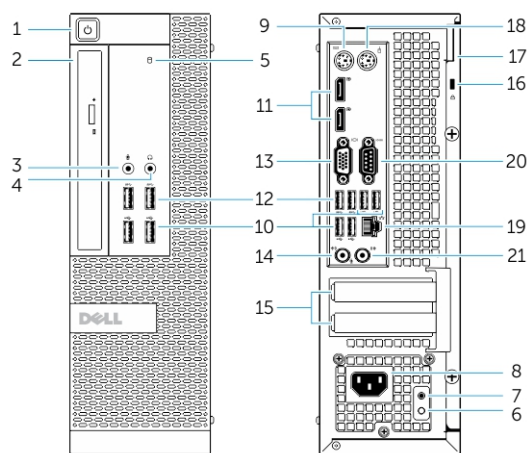

Рисунок 2. Вид изнутри

1. блок питания
2. плата PCI Express
3. датчик вскрытия корпуса
4. крышка вентилятора процессора
5. вентилятор процессора
6. отсек для дисков
7. оптический дисковод
8. переключатель питания
9. панель ввода-вывода

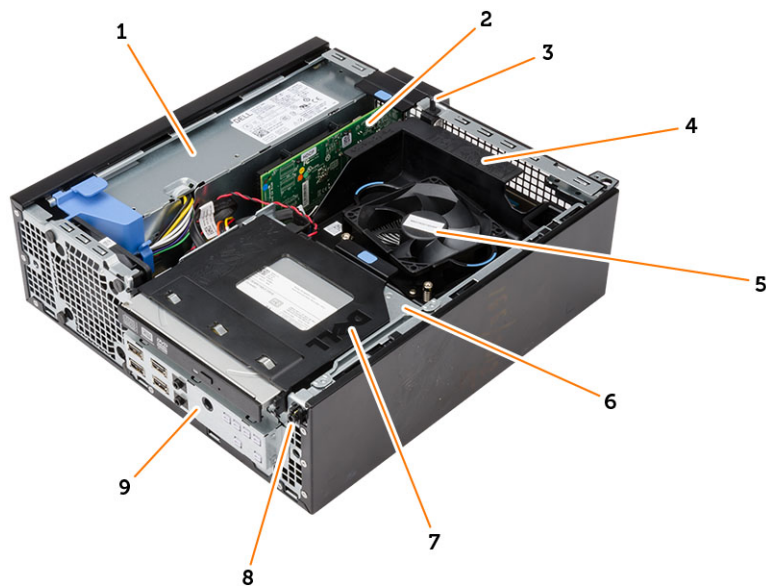
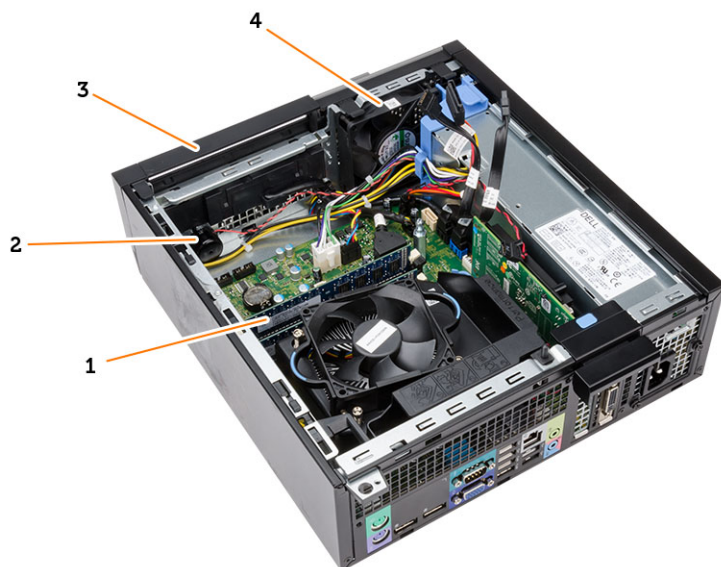

- | | |
|-------------------|-------------------------|
| 1. модуль памяти | 2. динамик |
| 3. лицевую панель | 4. системный вентилятор |

Снятие крышки

1. Выполните процедуры, приведенные в разделе *Подготовка к работе с внутренними компонентами компьютера*.
2. Потяните вверх защелку, фиксирующую крышку, затем приподнимите крышку вверх на угол 45 градусов и снимите ее с компьютера.



Установка крышки

1. Установите крышку на корпус компьютера.
2. Нажмите на крышку, чтобы она встала на место со щелчком.
3. Выполните процедуры, приведенные в разделе *После работы с внутренними компонентами компьютера*.

Снятие лицевой панели

1. Выполните процедуры, приведенные в разделе *Подготовка к работе с внутренними компонентами компьютера*.
2. Снимите крышку.
3. Отогните фиксаторы лицевой панели от корпуса.
4. Поворачивая лицевую панель, отведите ее от компьютера, чтобы высвободить ее из зацепов на обратной стороне панели. Затем поднимите корпус и снимите лицевую панель с компьютера.

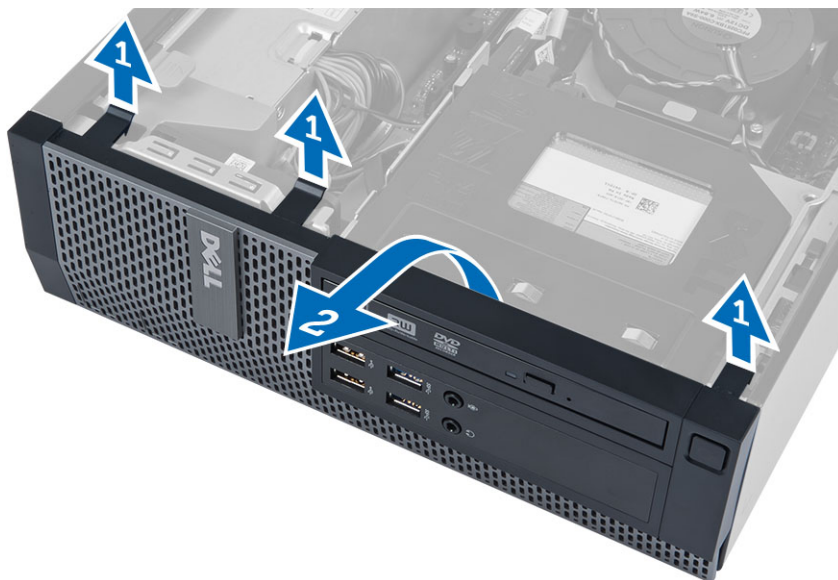

Установка лицевой панели

1. Вставьте зацепы, расположенные вдоль нижней кромки лицевой панели, в пазы в передней части корпуса компьютера.
2. Прижмите лицевую панель к компьютеру, чтобы сработали и встали на место фиксаторы лицевой панели (при этом должен быть слышен щелчок).
3. Установить крышку.
4. Выполните процедуры, приведенные в разделе *После работы с внутренними компонентами компьютера*.

Извлечение платы расширения

1. Выполните процедуры, приведенные в разделе *Подготовка к работе с внутренними компонентами компьютера*.
2. Снимите крышку.
3. Поверните вверх защелку на держателе платы.

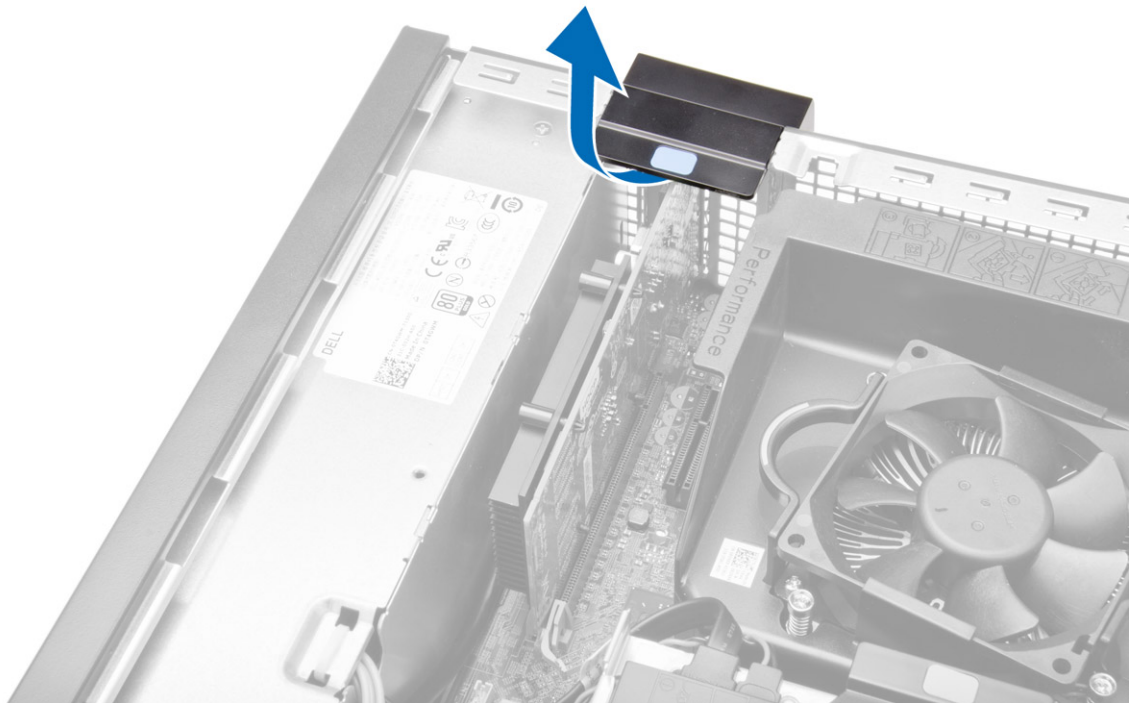

4. Отведите рычажок фиксатора от платы расширения, чтобы высвободить фиксатор из выемки в плате. Затем приподнимите плату, извлеките из разъема и выньте из компьютера.

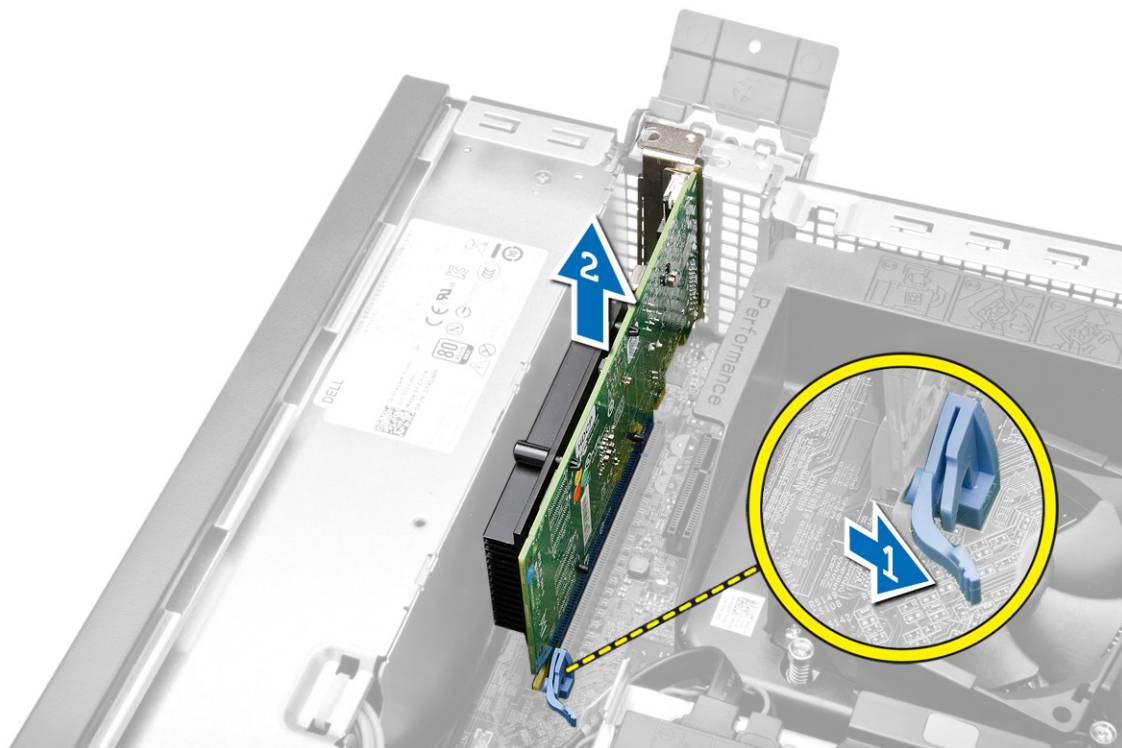

Установка платы расширения

1. Вставьте плату расширения в разъем на системной плате и нажмите на нее, чтобы она плотно встала на место.
2. Установите крышку.
3. Выполните процедуры, приведенные в разделе *После работы с внутренними компонентами компьютера*.

Снятие платы беспроводной локальной сети (WLAN)

1. Выполните процедуры, приведенные в разделе *Подготовка к работе с внутренними компонентами компьютера*.
2. Снимите крышку.
3. Выверните винты, которыми шайба антенны крепится к корпусу компьютера.
4. Отсоедините шайбу антенны от компьютера.



5. Нажмите на синий фиксатор и поднимите защелку наружу. Приподнимите плату WLAN и извлеките ее из компьютера.

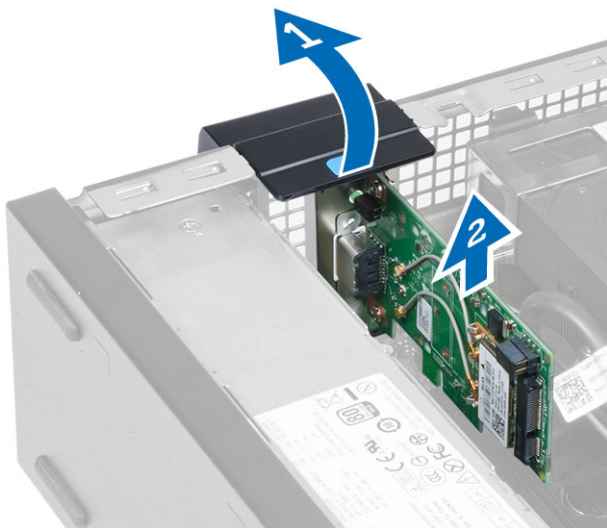

Установка платы WLAN

1. Установите плату WLAN в разъем и надавите на нее вниз.
2. Нажмите на защелку, чтобы закрепить плату WLAN.
3. Установите шайбу антенны на разъем и затяните винты, которыми она крепится к компьютеру.
4. Установить крышку.
5. Выполните процедуры, приведенные в разделе *После работы с внутренними компонентами компьютера*.

Извлечение оптического дисковода

1. Выполните процедуры, приведенные в разделе *Подготовка к работе с внутренними компонентами компьютера*.
2. Снимите крышку.
3. Отсоедините кабель передачи данных и кабель питания от задней части оптического дисковода.
4. Поднимите фиксатор и сдвиньте оптический дисковод, чтобы извлечь его из компьютера.

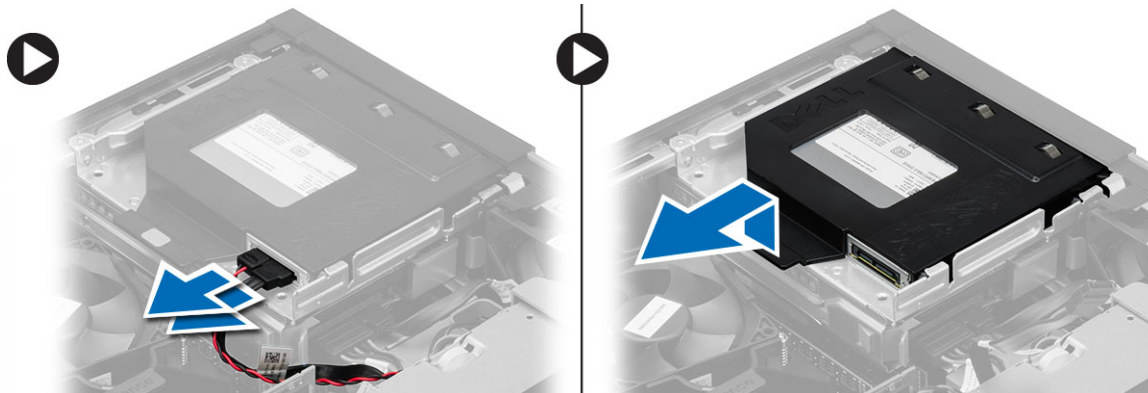

5. Отогните скобу оптического дисковода, а затем извлеките оптический дисковод из скобы.

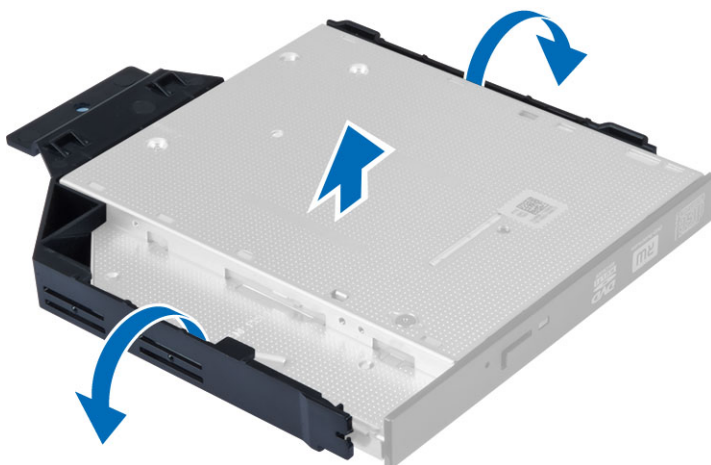

6. Повторите шаги с 3 по 5 для второго оптического дисковода (если таковой установлен).

Установка оптического дисковода

1. Вставьте оптический дисковод в скобу.
2. Вставьте оптический диск в отсек для дисков.
3. Подсоедините кабель передачи данных и кабель питания к оптическому дисководу.
4. Установить крышку.
5. Выполните процедуры, приведенные в разделе *После работы с внутренними компонентами компьютера*.

Извлечение отсека для дисков

1. Выполните процедуры, приведенные в разделе *Подготовка к работе с внутренними компонентами компьютера*.
2. Снимите:
 - а. крышку
 - б. лицевую панель
 - в. оптический дисковод
3. Отсоедините кабель передачи данных и кабель питания от задней части жесткого диска.

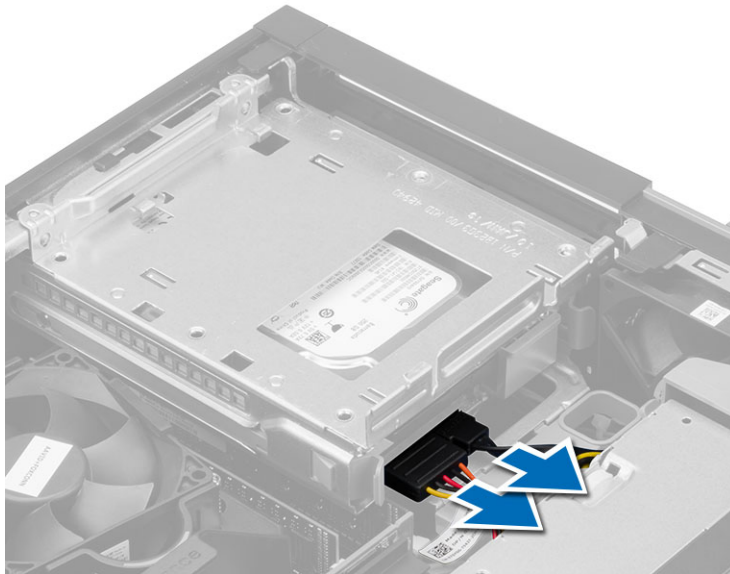

4. Сдвиньте синий фиксатор отсека дисков в положение разблокировки и извлеките отсек для дисков из компьютера.

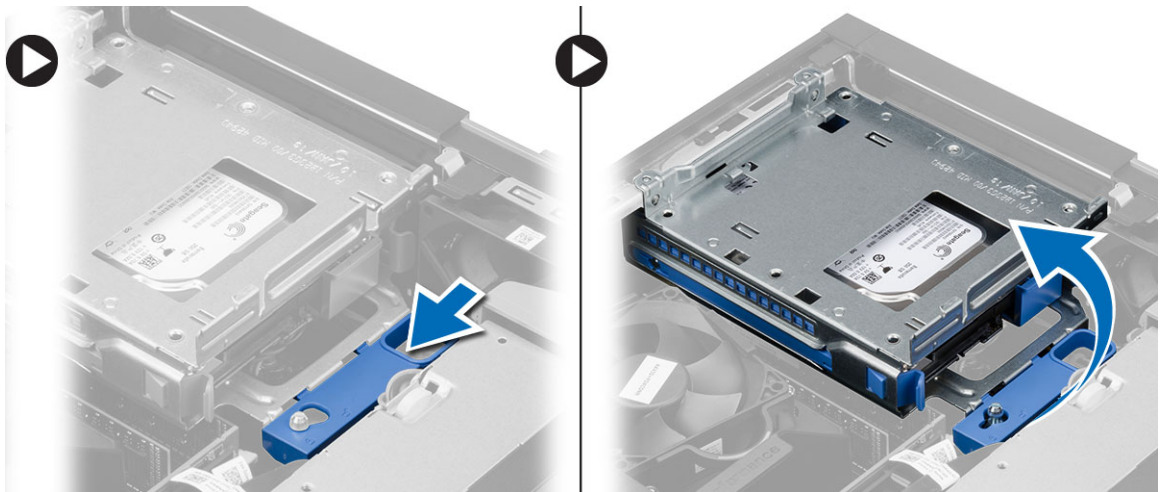

Установка отсека для дисков

1. Поместите отсек для дисков на край корпуса компьютера, чтобы обеспечить доступ к кабельным разъемам на жестком диске.
2. Подсоедините кабель данных и кабель питания к задней части жесткого диска.
3. Переверните отсек для дисков и вставьте его в корпус компьютера. Выступы на отсеке для дисков должны войти в пазы на корпусе.
4. Передвиньте рукоятку отсека дисков в положение блокировки.
5. Установите:
 - a. лицевую панель
 - b. оптический дисковод
 - c. крышку
6. Выполните процедуры, приведенные в разделе *После работы с внутренними компонентами компьютера*.

Извлечение жесткого диска

1. Выполните процедуры, приведенные в разделе *Подготовка к работе с внутренними компонентами компьютера*.
2. Снимите:
 - a. крышку
 - b. оптический дисковод
 - c. отсек для дисков
3. Надавите на фиксаторы и выдвините скобу жесткого диска из отсека для дисков.

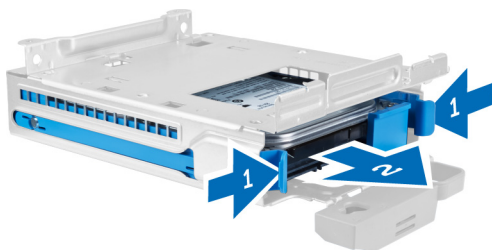

4. Отогните кронштейн жесткого диска и извлеките жесткий диск из кронштейна.



5. Выверните винты, которыми мини жесткий диск крепится к скобе жесткого диска, и извлеките жесткий диск из скобы.



 **ПРИМЕЧАНИЕ:** Выполняйте шаг 5 только в случае если у вас имеется мини жесткий диск.

Установка жесткого диска

1. Затяните винты, чтобы прикрепить мини жесткий диск (если таковой имеется) к скобе жесткого диска.
2. Отогните скобу жесткого диска и вставьте жесткий диск в скобу.
3. Вставьте скобу с жестким диском в отсек для дисков.
4. Установите:
 - a. отсек для дисков
 - b. оптический дисковод
 - c. крышку
5. Выполните процедуры, приведенные в разделе *После работы с внутренними компонентами компьютера*.

Извлечение динамика

1. Выполните процедуры, приведенные в разделе *Подготовка к работе с внутренними компонентами компьютера*.
2. Снимите:
 - a. крышку
 - b. оптический дисковод
 - c. отсек для дисков
3. Отсоедините кабель динамика от системной платы и высвободите его из-под выступа, фиксирующего динамик в корпусе. Надавите на фиксатор и сдвиньте динамик в сторону правой части компьютера для извлечения.

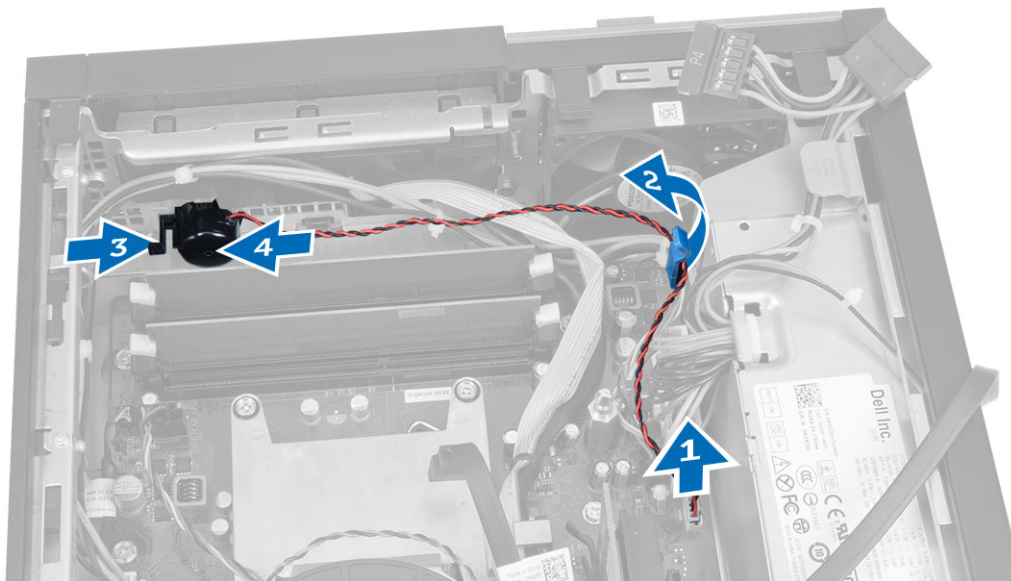

Установка динамика

1. Установите динамик в соответствующее положение в корпусе.
2. Нажмите на фиксатор динамика и сдвиньте динамик в сторону левой части компьютера, чтобы закрепить его.
3. Проложите кабель динамика по направляющим желобкам и подсоедините его к системной плате.
4. Установите:
 - a. отсек для дисков
 - b. оптический дисковод
 - c. крышку
5. Выполните процедуры, приведенные в разделе *После работы с внутренними компонентами компьютера*.

Рекомендации по работе с модулями памяти

Для оптимизации производительности при настройке системной памяти компьютера ознакомьтесь со следующими инструкциями.

- Можно сочетать модули памяти разной емкости (например, 2 ГБ и 4 ГБ), но при этом все используемые каналы должны иметь одинаковую конфигурацию.
- Модули памяти следует устанавливать начиная с первого гнезда.

 **ПРИМЕЧАНИЕ:** Гнезда для модулей памяти в компьютере могут быть промаркированы по-разному в зависимости от конфигурации оборудования. Например, A1, A2 или 1,2,3.

- Если четырехранговые модули памяти используются в сочетании с одно- или двуранговыми модулями, четырехранговые модули памяти следует устанавливать в гнезда с белыми рычажками фиксаторов.
- Если одновременно устанавливаются модули памяти с различными скоростными характеристиками, то они будут функционировать со скоростью наиболее медленного из модулей.

Извлечение модуля памяти

1. Выполните процедуры, приведенные в разделе *Подготовка к работе с внутренними компонентами компьютера*.
2. Снимите крышку.
3. Нажмите на фиксаторы с каждой стороны модулей памяти и ивлеките их из разъемов на системной плате.

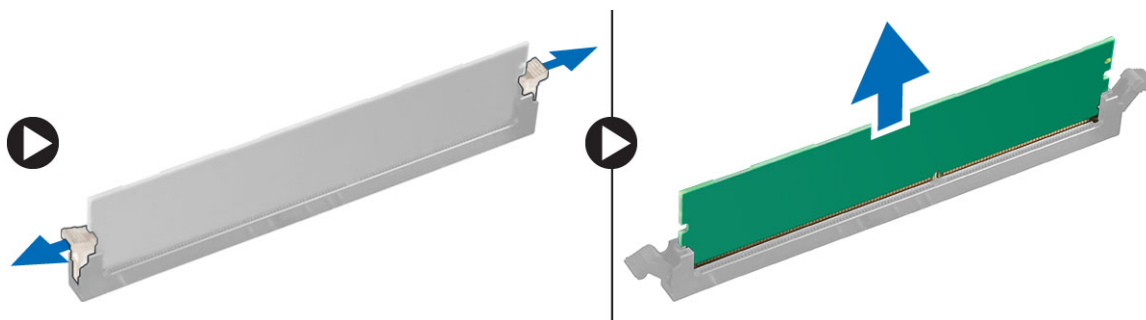

Установка модуля памяти

1. Совместите выемку на модуле памяти с выступом на разъеме системной платы.
2. Нажмите на модуль памяти, чтобы сработали фиксаторы, удерживающие его на месте.
3. Установить крышку.
4. Выполните процедуры, приведенные в разделе *После работы с внутренними компонентами компьютера*.

Снятие вентилятора корпуса

1. Выполните процедуры, приведенные в разделе *Подготовка к работе с внутренними компонентами компьютера*.
2. Снимите:
 - a. крышку
 - b. оптический дисковод
 - c. отсек для дисков
 - d. лицевую панель
3. Отсоедините кабель вентилятора корпуса от системной платы.

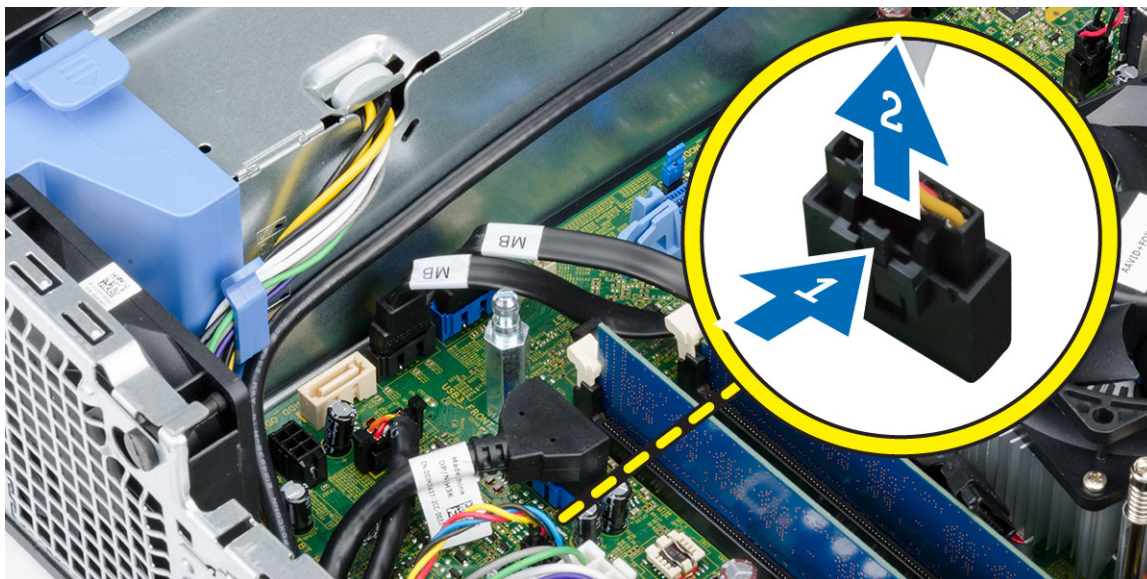

4. Подденьте системный вентилятор и снимите его с изолирующих втулок, которыми он крепится к передней части компьютера. Затем втолкните втулки внутрь вдоль канавок и протолкните через корпус.

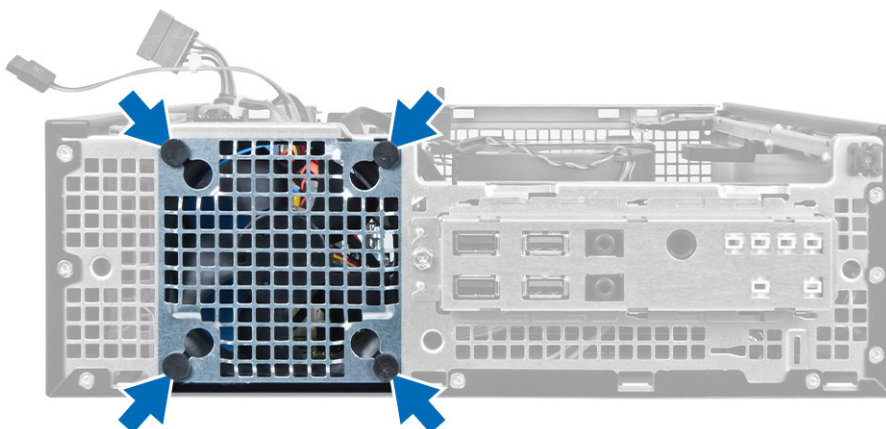

Установка вентилятора корпуса

1. Установите системный вентилятор в корпус.
2. Пропустите четыре изолирующих втулки через корпус и выдвиньте наружу вдоль канавки, чтобы закрепить вентилятор.
3. Подсоедините кабель вентилятора корпуса к системной плате.
4. Установите:
 - a. лицевую панель
 - b. отсек для дисков
 - c. оптический дисковод
 - d. крышку
5. Выполните процедуры, приведенные в разделе *После работы с внутренними компонентами компьютера*.

Извлечение переключателя питания

1. Выполните процедуры, приведенные в разделе *Подготовка к работе с внутренними компонентами компьютера*.
2. Снимите:
 - a. крышку
 - b. лицевую панель
 - c. оптический дисковод
 - d. отсек для дисков
3. Отсоедините кабель переключателя питания от системной платы.

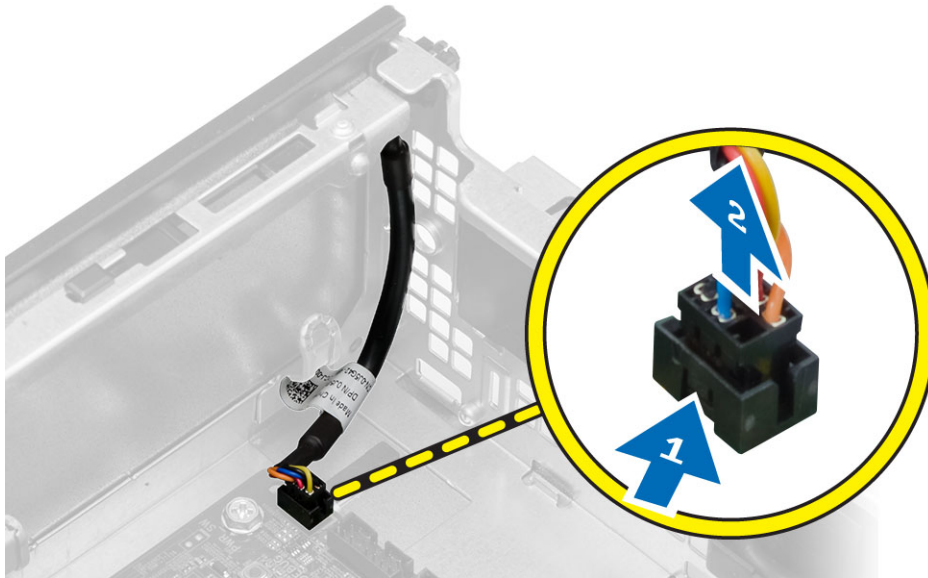

4. Нажмите на зажимы с обеих сторон переключателя питания, чтобы высвободить его из корпуса компьютера, и извлеките его вместе с кабелем.

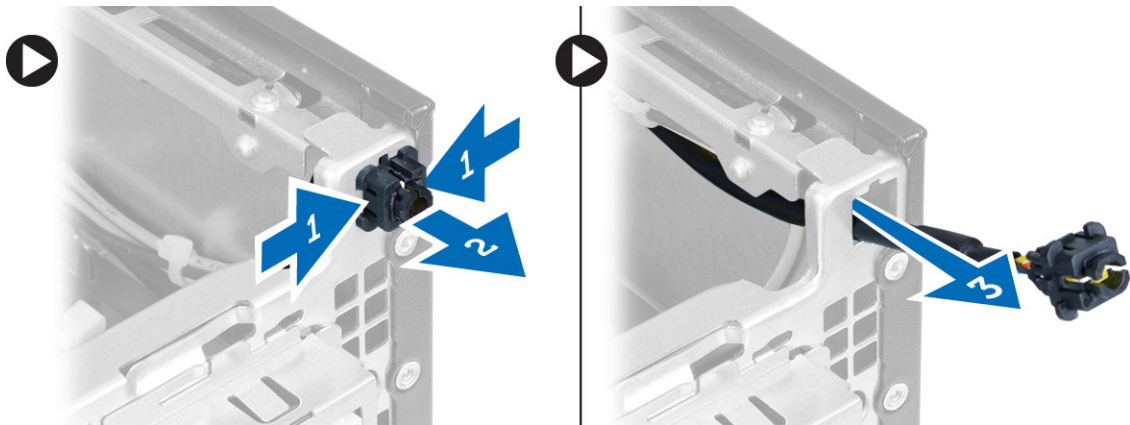

Установка переключателя питания

1. Задвиньте переключатель питания внутрь через переднюю панель компьютера.
2. Подсоедините кабель переключателя питания к системной плате.
3. Установите:
 - a. отсек для дисков
 - b. оптический дисковод
 - c. лицевую панель
 - d. крышку
4. Выполните процедуры, приведенные в разделе *После работы с внутренними компонентами компьютера*.

Снятие панели ввода-вывода

1. Выполните процедуры, приведенные в разделе *Подготовка к работе с внутренними компонентами компьютера*.
2. Снимите:
 - a. крышку
 - b. оптический дисковод
 - c. отсек для дисков
 - d. лицевую панель
3. Отсоедините кабель панели ввода-вывода или микропровод FlyWire, а также аудиокабель, от системной платы.

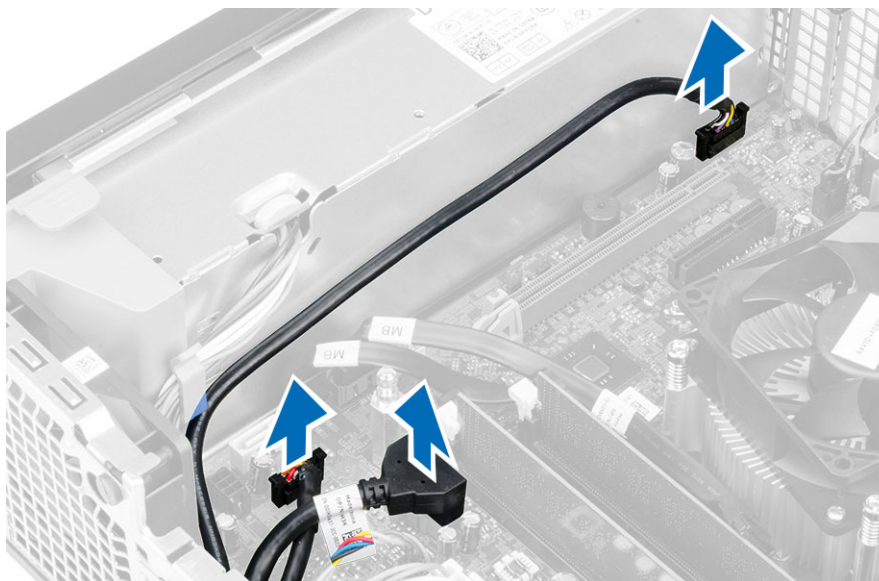

4. Выверните винт, которым панель ввода-вывода крепится к корпусу. Затем сдвиньте панель ввода-вывода, чтобы высвободить ее и извлечь из компьютера.

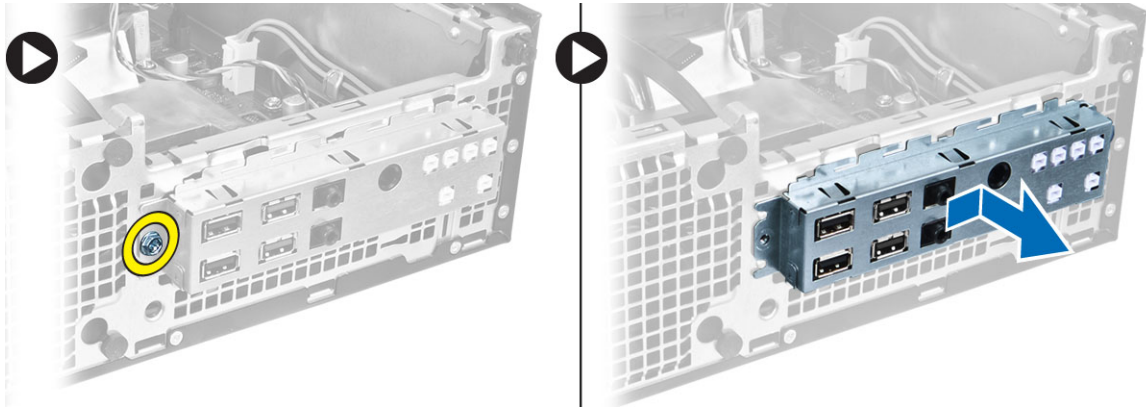

Установка панели ввода-вывода

1. Вставьте панель ввода-вывода в слот на передней панели корпуса.
2. Сдвиньте панель ввода-вывода, чтобы закрепить ее в корпусе.
3. Затяните винт, которым панель ввода-вывода крепится к корпусу компьютера.
4. Подсоедините кабель панели ввода-вывода или микропровод FlyWire, а также аудиокабель, к системной плате.
5. Вставьте кабель панели ввода-вывода или микропровод FlyWire в зажим крышки вентилятора.
6. Установите:
 - a. отсек для дисков
 - b. оптический дисковод
 - c. лицевую панель
 - d. крышку
7. Выполните процедуры, приведенные в разделе *После работы с внутренними компонентами компьютера*.

Снятие блока питания

1. Выполните процедуры, приведенные в разделе *Подготовка к работе с внутренними компонентами компьютера*.
2. Снимите:
 - a. крышку
 - b. лицевую панель
 - c. оптический дисковод
 - d. отсек для дисков
3. Отсоедините 8-контактные кабели питания от системной платы.

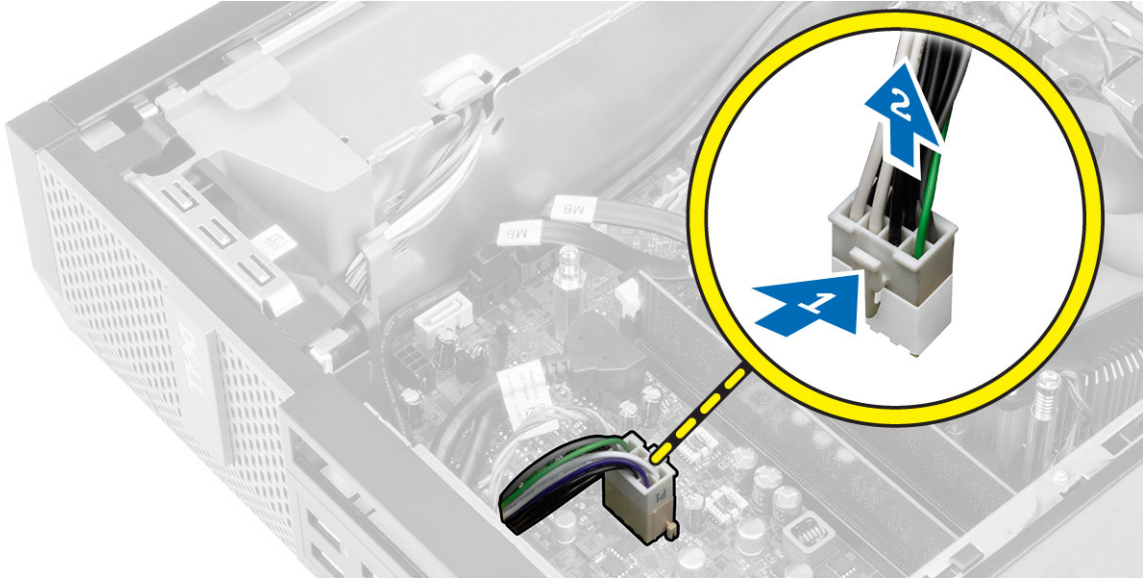

4. Отсоедините 4-контактные кабели питания от системной платы.

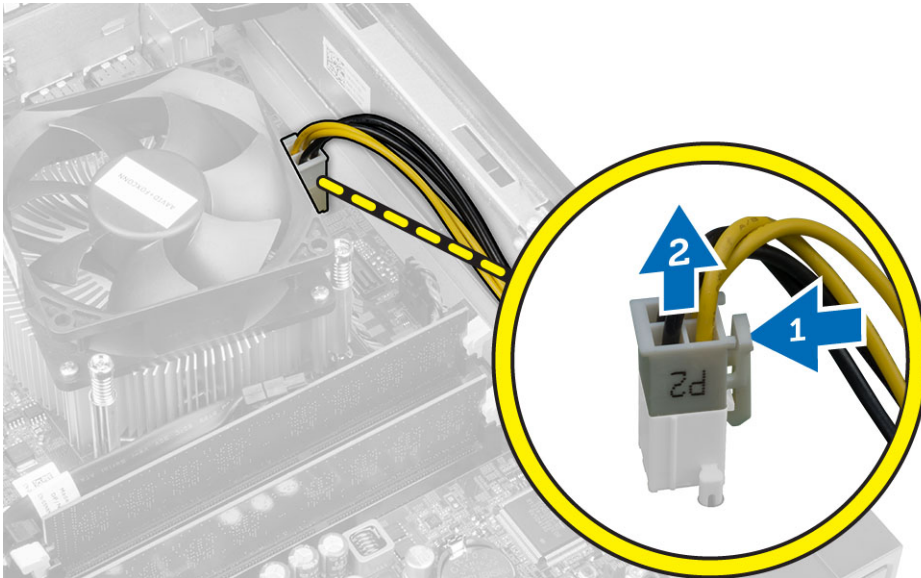

5. Выверните винты, которыми блок питания крепится к задней части компьютера.

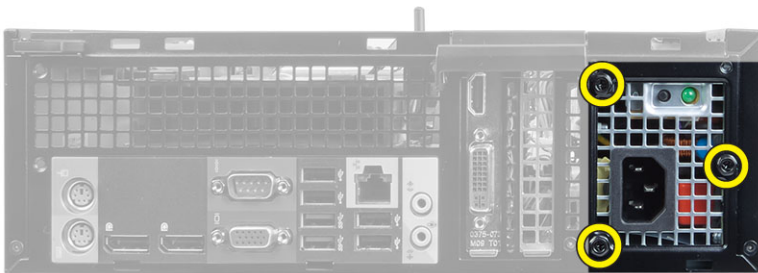

6. Нажмите на синий фиксатор и сдвиньте блок питания в сторону передней части компьютера.

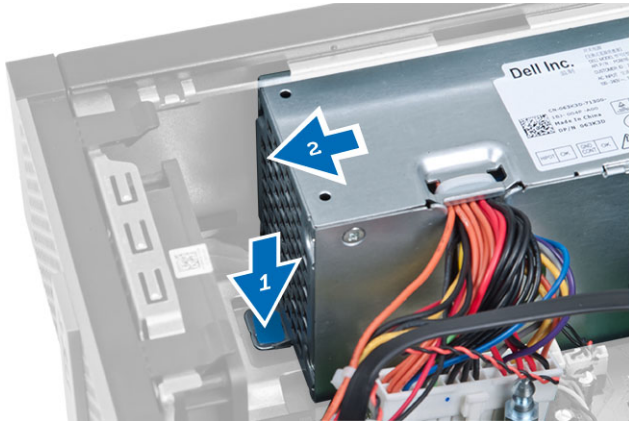

7. Извлеките блок питания из компьютера

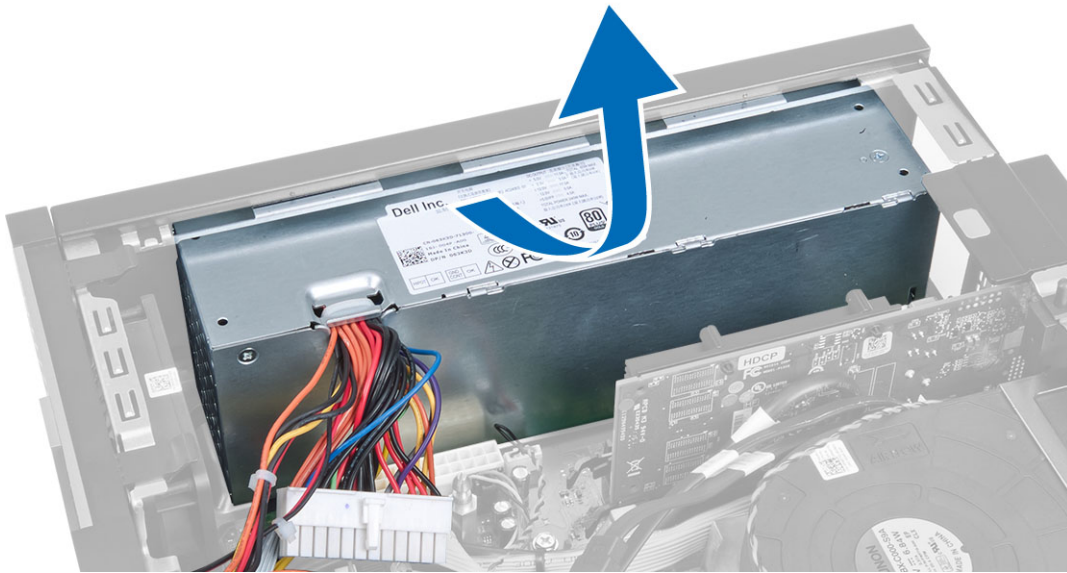

Установка блока питания

1. Поместите блок питания в корпус компьютера и сдвиньте к задней части компьютера, чтобы закрепить его.
2. Затяните винты, которыми блок питания крепится к задней части компьютера.
3. Подключите кабели питания с 4- и 8-контактными разъемами к системной плате.
4. Вставьте кабели питания в зажимы на корпусе.
5. Установите:
 - a. отсек для дисков
 - b. оптический дисковод
 - c. лицевую панель
 - d. крышку
6. Выполните процедуры, приведенные в разделе *После работы с внутренними компонентами компьютера*.

Извлечение батарейки типа «таблетка»

1. Выполните процедуры, приведенные в разделе *Подготовка к работе с внутренними компонентами компьютера*.
2. Снимите:
 - a. крышку
 - b. лицевую панель
 - c. отсек для дисков
3. Отведите фиксатор от батареи, чтобы она выскочила из гнезда, а затем извлеките батарею из компьютера.

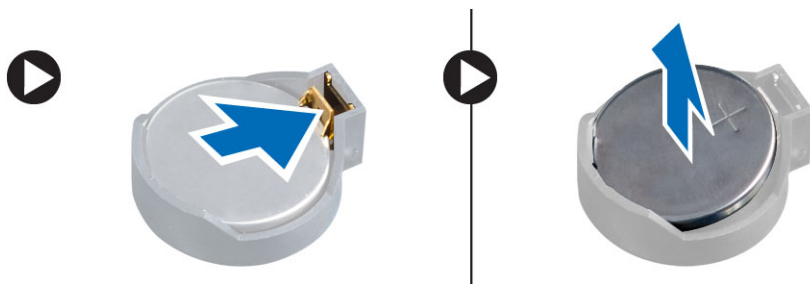

Установка батарейки типа «таблетка»

1. Вставьте батарею типа «таблетка» в соответствующее гнездо на системной плате.
2. Нажмите на батарейку типа «таблетка», чтобы сработала защелка, удерживающая ее на месте.
3. Установите:
 - a. отсек для дисков
 - b. лицевую панель
 - c. крышку
4. Выполните процедуры, приведенные в разделе *После работы с внутренними компонентами компьютера*.

Извлечение радиатора в сборе

1. Выполните процедуры, приведенные в разделе *Подготовка к работе с внутренними компонентами компьютера*.
2. Снимите крышку.
3. Используя обе руки, надавите на фиксаторы наружу, одновременно поднимая кожух вентилятора вверх, и извлеките его из компьютера.

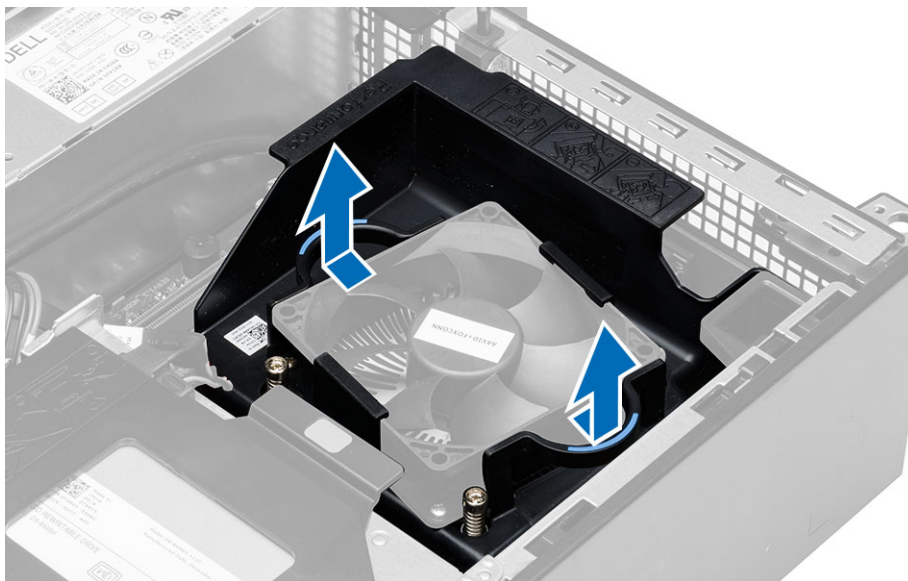

4. Отсоедините кабель вентилятора от системной платы. Ослабьте крепежные винты блока радиатора и извлеките его из компьютера.

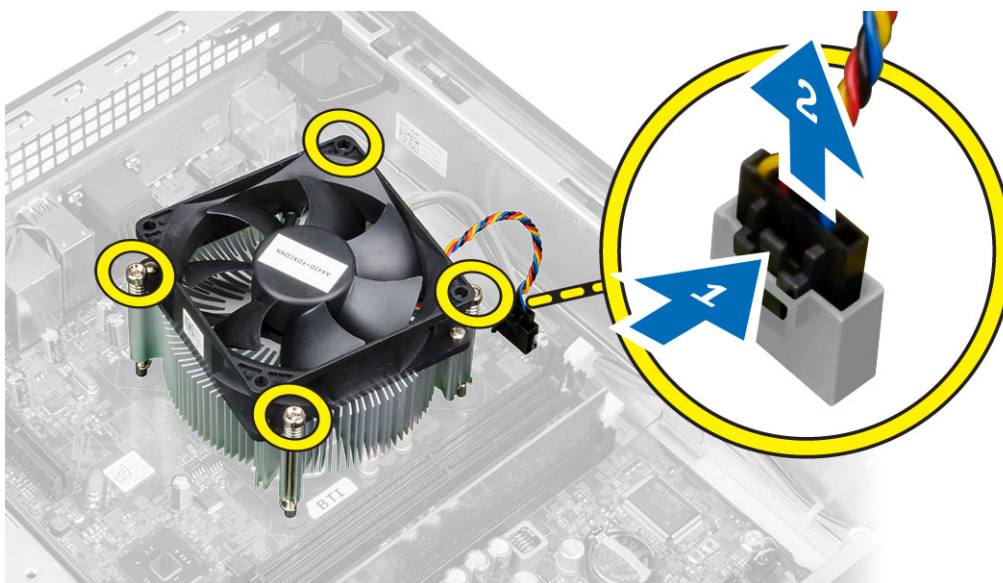

Установка радиатора в сборе

1. Установите радиатор в сборе в корпус компьютера.
2. Затяните невыпадающие винты, чтобы прикрепить радиатор в сборе к системной плате.
3. Подсоедините кабель вентилятора к системной плате.
4. Установите кожух вентилятора на место и надавите до щелчка.
5. Установите крышку.
6. Выполните процедуры, приведенные в разделе *После работы с внутренними компонентами компьютера*.

Извлечение процессора

1. Выполните процедуры, приведенные в разделе *Подготовка к работе с внутренними компонентами компьютера*.
2. Снимите крышку.
3. Извлеките блок радиатора.
4. Нажмите на рычажок фиксатора и отведите его наружу, чтобы высвободить из-под зацепа, которым он зафиксирован. Поднимите крышку процессора и извлеките процессор из гнезда.



Установка процессора

1. Вставьте процессор в гнездо. Убедитесь, что процессор установлен правильно.
2. Осторожно опустите крышку процессора.
3. Нажмите на рычажок фиксатора, а затем подведите его внутрь, чтобы зафиксировать его зацепом.
4. Установите радиатор в сборе.
5. Установить крышку.
6. Выполните процедуры, приведенные в разделе *После работы с внутренними компонентами компьютера*.

Извлечение датчика вскрытия корпуса

1. Выполните процедуры, приведенные в разделе *Подготовка к работе с внутренними компонентами компьютера*.
2. Снимите:
 - a. крышку
 - b. блок радиатора
3. Отсоедините кабель датчика вскрытия корпуса от системной платы.
4. Сдвиньте датчик вскрытия в сторону нижней части корпуса и извлеките его из компьютера.

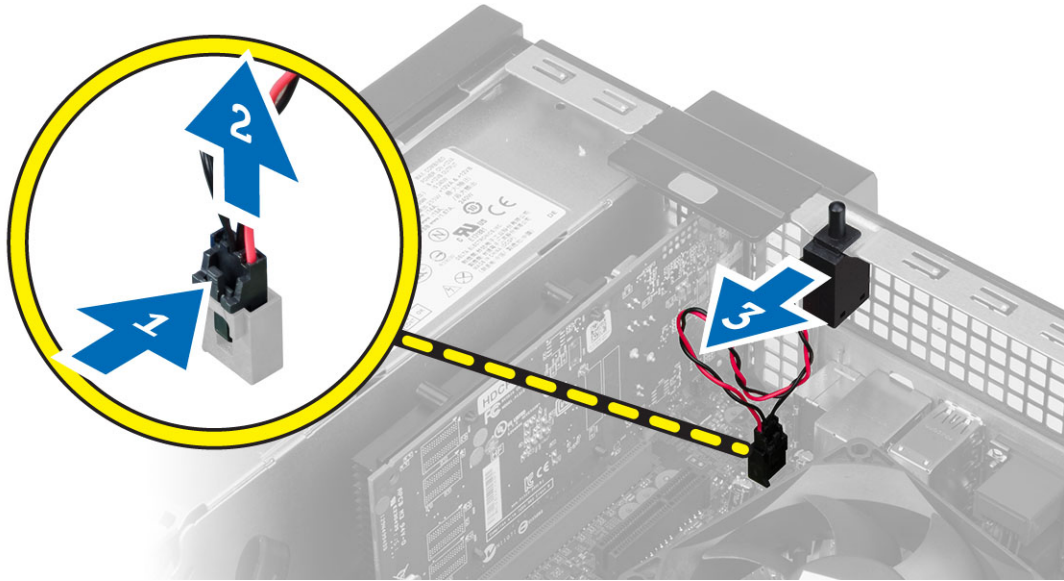

Установка датчика вскрытия корпуса

1. Вставьте датчик вскрытия корпуса в заднюю часть корпуса и сдвиньте датчик наружу, чтобы закрепить его.
2. Подсоедините кабель датчика вскрытия корпуса к системной плате.
3. Установите:
 - a. радиатор в сборе
 - b. крышку
4. Выполните процедуры, приведенные в разделе *После работы с внутренними компонентами компьютера*.

Извлечение системной платы

1. Выполните процедуры, приведенные в разделе *Подготовка к работе с внутренними компонентами компьютера*.
2. Снимите:
 - a. крышку
 - b. лицевую панель
 - c. оптический дисковод
 - d. отсек для дисков
 - e. модуль памяти
 - f. плату (платы) расширения
 - g. радиатор в сборе
 - h. блок питания
 - i. процессор
3. Отсоедините все кабели от системной платы.
4. Поверните винт с шестигранной головкой против часовой стрелки и извлеките его из системной платы.

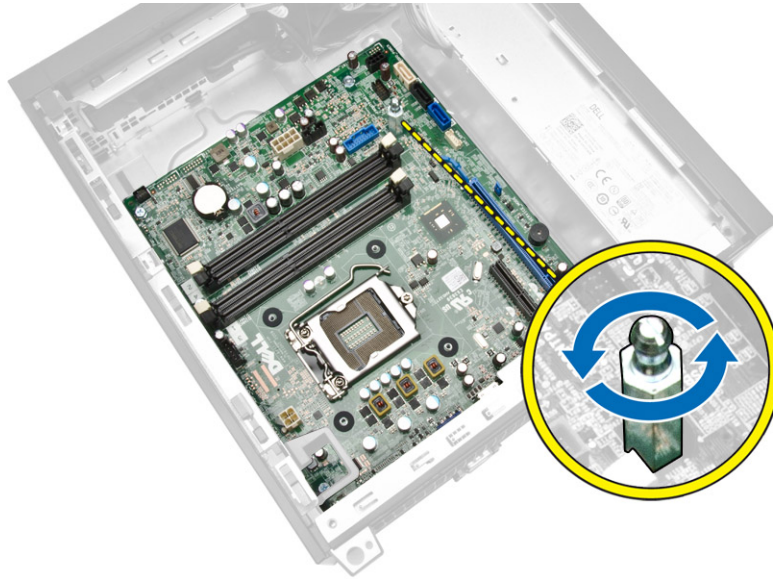

5. Выверните винты, которыми системная плата крепится к компьютеру, и сдвиньте плату по направлению к передней части компьютера.

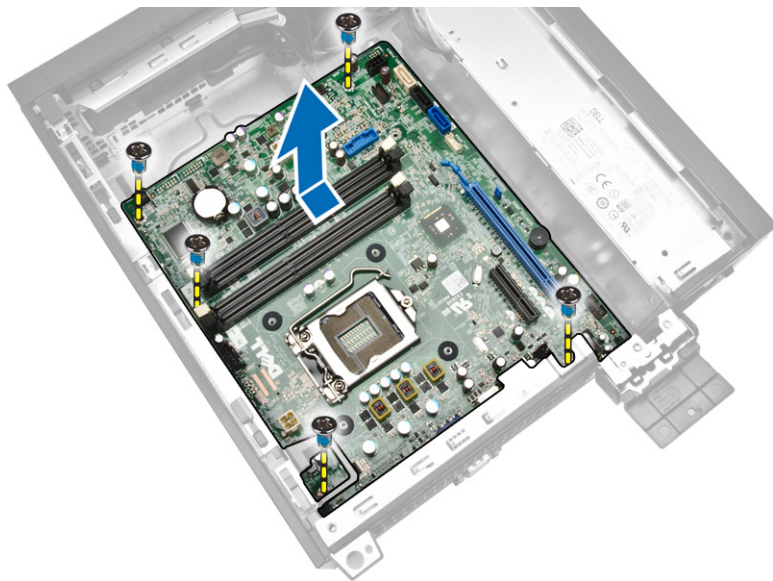

6. Наклоните системную плату под углом в 45 градусов, а затем приподнимите ее и выньте из компьютера.

Установка системной платы

1. Совместите системную плату с разъемами портов на задней панели корпуса и установите системную плату в корпус компьютера.
2. Затяните винты, которыми системная плата крепится к корпусу компьютера.
3. Затяните шестиугольный винт системной платы.
4. Подсоедините кабели к системной плате.
5. Установите:

- a. процессор
 - b. блок питания
 - c. радиатор в сборе
 - d. плату (платы) расширения
 - e. модуль памяти
 - f. отсек для дисков
 - g. оптический дисковод
 - h. лицевую панель
 - i. крышку
6. Выполните процедуры, приведенные в разделе *После работы с внутренними компонентами компьютера.*

Компоновка системной платы

На изображении ниже приведена компоновка системной платы компьютера.

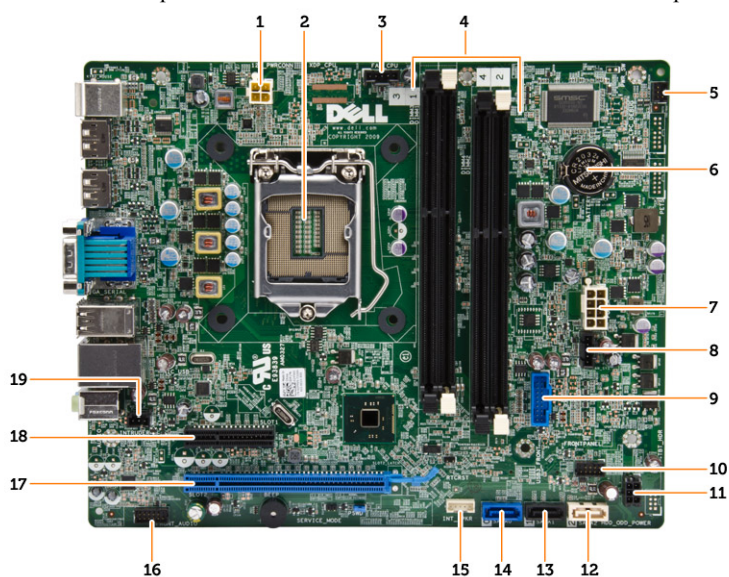

1. разъем питания
2. гнездо процессора
3. разъем системного вентилятора
4. разъемы для модулей памяти (гнезда SODIMM)
5. разъем переключателя питания
6. батарея типа «таблетка»
7. системный разъем питания
8. разъем радиатора-вентилятора
9. разъем USB 3.0 спереди
10. Разъем передней панели
11. Разъем питания для жестких дисков и оптических дисководов
12. Разъем SATA
13. Разъем SATA
14. Разъем SATA
15. разъем встроенного динамика

16. аудиоразъем на передней панели
17. разъем PCI Express x16
18. разъем PCI Express x4
19. разъем датчика вскрытия корпуса

Программа настройки системы

Программа настройки системы позволяет управлять оборудованием компьютера и задавать параметры BIOS. Из программы настройки системы можно выполнять следующие действия:

- изменять настройки NVRAM после добавления или извлечения оборудования;
- отображать конфигурацию оборудования системы;
- включать или отключать встроенные устройства;
- задавать пороговые значения производительности и управления энергопотреблением;
- управлять безопасностью компьютера.

Последовательность загрузки

Последовательность загрузки позволяет обойти загрузочное устройство, заданное программой настройки системы и загружаться непосредственно с определенного устройства (например, оптического дисковода или жесткого диска). Во время процедуры самотестирования при включении питания (POST), во время появления логотипа Dell, можно сделать следующее:

- войти в программу настройки системы нажатием клавиши <F2>;
- вызвать меню однократной загрузки нажатием клавиши <F12>.

Меню однократной загрузки отображает доступные для загрузки устройства, включая функцию диагностики. варианты меню загрузки следующие:

- Removable Drive (if available) (Съемный диск (если таковой доступен))
- STXXXX Drive (Диск STXXXX)

 **ПРИМЕЧАНИЕ:** XXX обозначает номер диска SATA.

- Optical Drive (Оптический диск) (Оптический дисковод)
- Diagnostics (Диагностика)

 **ПРИМЕЧАНИЕ:** Выбор пункта Diagnostics (Диагностика) отображает экран **ePSA diagnostics**.

Из экрана последовательности загрузки также можно войти в программу настройки системы.

Клавиши навигации

Данная таблица отображает клавиши навигации по программе настройки системы.



 **ПРИМЕЧАНИЕ:** Для большинства параметров программы настройки системы, все сделанные пользователем изменения регистрируются, но не вступают в силу до перезагрузки системы.

Таблица 1. Клавиши навигации

Клавиши	Навигация
Стрелка вверх	Перемещает курсор на предыдущее поле.
Стрелка вниз	Перемещает курсор на следующее поле.
Клавиша <Enter>	Позволяет выбрать значение в выбранном поле (если это возможно) или пройти по ссылке в поле.
Клавиша пробела	Открывает или сворачивает раскрывающийся-список, если таковой имеется.
Клавиша <Tab>	Перемещает курсор в следующую область.
	 ПРИМЕЧАНИЕ: Применимо только для стандартного графического браузера.
Клавиша <Esc>	Осуществляет переход на предыдущую страницу до начального экрана. При нажатии <Esc> на начальном экране отображается сообщение с запросом сохранить любые несохраненные изменения и перезагрузить систему.
Клавиша <F1>	Отображает файл справки программы настройки системы.

Параметры настройки системы



 **ПРИМЕЧАНИЕ:** В зависимости от компьютера и установленных в нем устройств, указанные в данном разделе пункты меню могут отсутствовать.

Таблица 2. General (Общие настройки)

Option	Описание
System Information	<p>Отображается следующая информация:</p> <ul style="list-style-type: none"> • Сведения о системе: отображаются BIOS Version (Версия BIOS), Service Tag (Метка обслуживания), Asset Tag (Дескриптор ресурса), Ownership Date (Дата приобретения), Manufacture Date (Дата изготовления) и Express Service Code (Код экспресс-обслуживания). • Сведения о памяти: отображаются Memory Installed (Установленная память), Memory Available (Доступная память), Memory Speed (Быстродействие памяти), Memory Channels Mode (Режим каналов памяти), Memory Technology (Технология памяти), DIMM 1 Size (Емкость DIMM 1), DIMM 2 Size (Емкость DIMM 2), DIMM 3 Size (Емкость DIMM 3) и DIMM 4 Size (Емкость DIMM 4). • Информация о PCI: отображается информация о слотах SLOT1 и SLOT2. • Сведения о процессоре: отображаются Processor Type (Тип процессора), Core Count (Количество ядер), Processor ID (Идентификатор процессора), Current Clock Speed (Текущая тактовая частота), Minimum Clock Speed (Минимальная тактовая частота), Maximum Clock Speed (Максимальная тактовая частота), Processor L2 Cache (Кэш второго уровня процессора), Processor L3 Cache (Кэш третьего уровня процессора), HT Capable (Поддержка функций HT) и 64-Bit Technology (64-разрядная технология). • Сведения об устройствах: отображаются SATA-0, SATA-1, SATA-2, LOM MAC Address (MAC-адрес встроенного сетевого адаптера), Audio Controller (аудио-контроллер) и Video Controller (видео-контроллер).
Boot Sequence	<p>Позволяет изменить порядок поиска операционной системы на устройствах компьютера. Доступные варианты:</p> <ul style="list-style-type: none"> • Diskette drive (Дискетод для гибких дисков) • WDC WD2500AAKX-75U6AA0

Option	Описание
	<ul style="list-style-type: none"> • USB Storage Device (Устройство хранения USB) • CD/DVD/CD-RW Drive (Дисковод CD/DVD/CD-RW) • Onboard NIC (Сетевой адаптер на системной плате)
Advanced Boot Options	<ul style="list-style-type: none"> • Legacy (Традиционный) • UEFI (Унифицированный расширяемый интерфейс микропрограммы)
Advance Boot Options	Enable Legacy Option ROMs (Включить параметр устаревших ПЗУ) — эта функция включена по умолчанию.
Date/Time	Позволяет устанавливать дату и время. Изменения системной даты и времени вступают в силу немедленно.

Таблица 3. System Configuration (Конфигурация системы)

Option	Описание
Integrated NIC	<p>Позволяет включать или отключать встроенный сетевой адаптер. Для встроенного сетевого адаптера можно установить следующие значения:</p> <ul style="list-style-type: none"> • Включить сетевой стек UEFI (по умолчанию выключено) • Disabled (Отключено) • Enabled (Включено) • Enabled w/PXE (Включено с поддержкой PXE) — эта функция включена по умолчанию. • Enabled w/Cloud Desktop (Включено с поддержкой Cloud Desktop) <p> ПРИМЕЧАНИЕ: В зависимости от компьютера и установленных в нем устройств, указанные в данном разделе пункты меню могут отсутствовать.</p>
Serial Port	<p>Позволяет определить настройки последовательного порта. Для последовательного порта можно установить значения:</p> <ul style="list-style-type: none"> • Disabled (Отключено) • COM1 • COM2 • COM3 • COM4 <p> ПРИМЕЧАНИЕ: Операционной системой могут выделяться ресурсы даже в случае отключения порта.</p>
SATA Operation	<p>Позволяет настроить режим работы встроенного контроллера жестких дисков.</p> <ul style="list-style-type: none"> • Disabled (Отключено) — контроллеры SATA скрыты • ATA — контроллер SATA настроен на работу в режиме ATA • AHCI — контроллер SATA настроен на работу в режиме AHCI
Drives	<p>Позволяет включать или отключать различные диски и дисководы.</p> <ul style="list-style-type: none"> • SATA-0 • SATA-1 • SATA-2



Option	Описание
SMART Reporting	<p>Это поле определяет, будут ли ошибки встроенных жестких дисков отображаться во время загрузки системы. Данная технология является частью спецификации SMART (Self Monitoring Analysis and Reporting Technology).</p> <ul style="list-style-type: none"> • Enable SMART Reporting — эта функция по умолчанию отключена.
USB Configuration	<p>В этом поле задается конфигурация встроенного USB-контроллера. Если функция <i>Boot Support</i> включена, система может загружать любое устройство хранения USB (жесткие диски, носители памяти и флоппи-дискеты).</p> <p>Если порт USB включен, то подключенное к нему устройство включено и доступно для ОС.</p> <p>Если порт USB отключен, то ОС не может распознать подключенное к нему устройство.</p> <p>Конфигурация USB: Для мини-башни и компактного корпуса доступны следующие варианты:</p> <ul style="list-style-type: none"> • Enable Boot Support (Включить поддержку загрузки) • Enable Front USB 2.0 Ports (Включить передние разъемы USB 2.0) • Enable USB 3.0 Ports (Включить разъемы USB 3.0) • Enable Rear—Left Dual USB 2.0 Ports (Включить два порта USB 2.0 на задней панели слева) • Enable Rear—Right Dual USB 2.0 Ports (Включить два порта USB 2.0 на задней панели справа) — по умолчанию включено <p> ПРИМЕЧАНИЕ: Клавиатура и мышь USB всегда работают в программе настройки BIOS независимо от указанных настроек.</p>
Audio	<p>Позволяет включать или отключать встроенный аудиоконтроллер.</p> <ul style="list-style-type: none"> • Enable Audio (Включить звук) — эта функция включена по умолчанию.

Таблица 4. Security (Безопасность)

Option	Описание
Internal HDD_О Password	<p>В этом поле можно задать, изменить или удалить пароль администратора (также иногда называемый паролем настройки системы). Пароль администратора включает несколько функций безопасности.</p> <p>Для диска пароль по умолчанию не задан.</p> <ul style="list-style-type: none"> • Enter the old password (Введите старый пароль) • Enter the new password (Введите новый пароль) • Confirm the new password (Подтвердите новый пароль)
Strong Password	<p>Enable strong password (Принудительное использование надежных паролей) — эта функция отключена по умолчанию.</p>
Password Configuration	<p>Это поле определяет минимальное и максимальное количество символов, которое могут содержать пароль администратора и системный пароль.</p> <ul style="list-style-type: none"> • Admin Password Min (Минимальное число символов в пароле администратора) • Admin Password Max (Максимальное число символов в пароле администратора)

Option	Описание
Password Bypass	<ul style="list-style-type: none"> • System Password Min (Минимальное число символов в системном пароле) • System Password Max (Максимальное число символов в системном пароле) <p>Позволяет обойти запрос на ввод <i>Системного пароля</i> и пароля встроенного жесткого диска во время перезагрузки системы. Эта функция по умолчанию отключена.</p> <ul style="list-style-type: none"> • Disabled (Отключено): всегда запрашивать ввод системного пароля и пароля встроенного жесткого диска, если таковые установлены. • Reboot Bypass (Обход при перезагрузке) - обход приглашений к вводу паролей при перезапусках («горячих» перезагрузках). <p> ПРИМЕЧАНИЕ: Система всегда будет выдавать запрос на ввод системного пароля и пароля встроенного жесткого диска, если включается питание выключенного компьютера («холодная» загрузка). Кроме того, система также будет выдавать запрос на ввод паролей любых жестких дисков, которые могут быть установлены в модульный отсек компьютера.</p>
Password Change	<p>Позволяет разрешить или запретить изменение системного пароля и пароля жесткого диска, если установлен пароль администратора.</p> <ul style="list-style-type: none"> • Allow Non-Admin Password Changes (Разрешить изменение паролей лицом, не являющимся администратором) - эта функция включена по умолчанию.
TPM Security	<p>Данный параметр позволяет управлять включением доверенного платформенного модуля (TPM) в компьютере и возможностью его распознавания операционной системой.</p> <p>TPM Security (Защита с помощью TPM): эта функция отключена по умолчанию.</p> <p> ПРИМЕЧАНИЕ: Параметры активации, деактивации и очистки не затрагиваются при загрузке значений по умолчанию в программе настройки системы. Изменения этого параметра вступают в силу немедленно.</p>
Computrace	<p>Данное поле позволяет активировать или отключать интерфейс модуля BIOS дополнительного <i>сервиса Computrace</i> компании <i>Absolute Software</i>.</p> <ul style="list-style-type: none"> • Deactivate (Деактивировать) — эта функция включена по умолчанию. • Disable (Отключить) • Activate (Активировать)
Chassis Intrusion	<ul style="list-style-type: none"> • Enable (Включить) — эта функция включена по умолчанию. • Disable (Отключить) • On-Silent (Включить, но не использовать звуковой сигнал)
CPU XD Support	<p>Можно включить или выключить режим отключения выполнения команд для процессора</p> <ul style="list-style-type: none"> • Enable CPU XD Support (Включить поддержку функции XD процессора) - эта функция включена по умолчанию.
OROM Keyboard Access	<p>Позволяет включить вход в экраны конфигурации оптического ПЗУ посредством нажатия «горячих» клавиш во время загрузки. Эти настройки</p>

Option	Описание
	<p>закрывают доступ к Intel RAID (CTRL+I) или Intel Management Engine BIOS Extension (CTRL+P/F12).</p> <ul style="list-style-type: none"> • Enable (Включить): пользователь может открывать окна настройки дополнительного ПЗУ с помощью клавиш быстрого выбора команд. Эта опция по умолчанию включена. • One-Time Enable (Включить на один раз) - пользователь может открывать окна настройки дополнительного ПЗУ с помощью клавиш быстрого выбора команд при следующей загрузке. После загрузки эта опция возвращается к отключенному состоянию. • Disable (Выключить) - пользователь не может открывать окна настройки дополнительного ПЗУ с помощью клавиш быстрого выбора команд. <p>По умолчанию для данного параметра установлено значение Enable (Включить).</p>
Admin Setup Lockout	<p>Позволяет включать или отключать возможность входа в программу настройки, если задан пароль администратора.</p> <ul style="list-style-type: none"> • Enable Admin Setup Lockout (Включить блокировку настройки администратора) - эта опция не установлена по умолчанию.
HDD Protection Support	<p>Позволяет включать или отключать функцию защиты жесткого диска.</p> <ul style="list-style-type: none"> • HDD Protection Support (Поддержка функции защиты жесткого диска) — эта функция отключена по умолчанию.

Таблица 5. Secure Boot (Безопасная загрузка)

Secure Boot Enable	<p>Позволяет включать или отключать функцию безопасной загрузки</p> <ul style="list-style-type: none"> • Disabled (Отключено) — эта функция включена по умолчанию. • Enabled (Включено) <p> ПРИМЕЧАНИЕ: Для включения функции безопасной загрузки режим загрузки UEFI должен быть активным, а функция Enable Legacy Option ROMs должна быть отключена.</p>
Expert key Management	<p>Позволяет управлять базами данных ключей безопасности только если система работает в режиме Custom Mode (Пользовательский режим). Функция Enable Custom Mode (Включить пользовательский режим) отключена по умолчанию. Доступные варианты:</p> <ul style="list-style-type: none"> • PK • KEK • db • dbx <p>Если включить Custom Mode (Пользовательский режим), появятся соответствующие варианты выбора для PK, KEK, db и dbx. Доступные варианты:</p> <ul style="list-style-type: none"> • Save to File - сохранение ключа в выбранный пользователем файл • Replace from File - замена текущего ключа ключом из выбранного пользователем файла • Append from File - добавление ключа в текущую базу данных из выбранного пользователем файла • Delete - удаление выбранного ключа • Reset All Keys - сброс с возвратом к настройке по умолчанию

- **Delete All Keys** - удаление всех ключей



 **ПРИМЕЧАНИЕ:** Если отключить Custom Mode (Пользовательский режим), все внесенные изменения будут удалены и будут восстановлены настройки ключей по умолчанию.

Таблица 6. Performance (Производительность)

Option	Описание
Multi Core Support	<p>Определяет, будет ли использоваться только одно ядро процессора или все ядра. Производительность некоторых приложений улучшается при использовании дополнительных ядер.</p> <ul style="list-style-type: none"> • All (все): по умолчанию этот параметр включен. • 1 • 2 <p> ПРИМЕЧАНИЕ: Чтобы включить режим Trusted Execution (Доверенное выполнение), все ядра должны быть задействованы.</p>
Intel SpeedStep	<p>Позволяет включать или отключать режим Intel SpeedStep процессора.</p> <ul style="list-style-type: none"> • Enable Intel SpeedStep (Включить Intel SpeedStep) — эта функция включена по умолчанию.
C States Control	<p>Позволяет включать или отключать дополнительные состояния сна процессора.</p> <ul style="list-style-type: none"> • C States — эта функция включена по умолчанию.
Limit CPUID Value	<p>Это поле позволяет ограничить максимальное значение, поддерживаемое стандартной функцией CPUID процессора.</p> <ul style="list-style-type: none"> • Enable CPUID Limit (включить ограничение значения CPUID) — эта функция отключена по умолчанию. <p> ПРИМЕЧАНИЕ: Для некоторых операционных систем установка не может быть завершена, если значение функции CPUID выше 3.</p>
Intel TurboBoost	<p>Позволяет включать или отключать режим Intel TurboBoost процессора.</p> <ul style="list-style-type: none"> • Disabled (Отключено) - драйвер TurboBoost не может повышать состояние производительности процессора по сравнению со стандартной производительностью. • Enabled (Включено) - драйвер Intel TurboBoost может повышать производительность центрального или графического процессоров.
Rapid Start Technology	<p>Позволяет продлить срок работы на внутренних аккумуляторах, автоматически переводя систему в режим экономичного энергопотребления по истечении заданного периода времени.</p> <ul style="list-style-type: none"> • Intel Rapid Start Feature (Функция интеллектуального ускоренного запуска)



Option	Описание
	 ПРИМЕЧАНИЕ: Функция ускоренного запуска автоматически отключается вследствие следующих изменений в конфигурации: <ul style="list-style-type: none"> • Изменение конфигурации жесткого диска или его раздела • Установка пароля на систему или жесткий диск • Установка ускорителя шифрования Dell (Dell Encryption Accelerator); • Включение функции блокировки перевода в спящий режим (Block Sleep).

Таблица 7. Power Management (Управление потреблением энергии)

Option	Описание
AC Recovery	<p>Определяет действия компьютера после подключения к источнику переменного тока после потери питания. Можно задать следующие параметры:</p> <ul style="list-style-type: none"> • Power Off (Питание отключено) — эта функция включена по умолчанию. • Power On (Питание включено) • Last Power State (Последнее состояние питания)
Auto On Time	<p>Эта функция позволяет задать время автоматического включения системы. Время отображается в стандартном 12-часовом формате (час:минуты:секунды). Время включения можно изменить, вводя значения в поля времени и А.М./Р.М.</p> <ul style="list-style-type: none"> • Disabled (отключено): система не включается автоматически. По умолчанию выбран этот вариант. • Every Day (Ежедневно) - Система будет включаться ежедневно в указанное выше время . • Weekdays (Рабочие дни) - Система будет включаться в указанное выше время в рабочие дни с понедельника по пятницу. • Select Days (Выбранные дни) - Система будет включаться в указанное выше время в указанные дни. <p> ПРИМЕЧАНИЕ: Эта функция не работает, если компьютер выключается с помощью выключателя удлинителя или сетевого фильтра, либо если параметру Auto Power задано значение Disabled (Отключено).</p>
Deep Sleep Control	<p>Позволяет определить события, при которых включается функция Deep Sleep (Глубокий сон).</p> <ul style="list-style-type: none"> • Disabled (Отключено) • Enabled in S5 only (Включено только в состоянии S5) • Enabled in S4 and S5 (Включено в состояниях S4 и S5) <p>Данный параметр по умолчанию отключен.</p>
Fan Control Override	<p>Управление скоростью вентилятора компьютера. Эта функция по умолчанию отключена.</p> <p> ПРИМЕЧАНИЕ: Если параметр включен, вентилятор вращается с максимальной скоростью.</p>
USB Wake Support	<p>Этот параметр позволяет устройствам USB выводить компьютер из режима сна.</p>

Option	Описание
	<ul style="list-style-type: none"> • Enable USB Wake Support (Включить поддержку вывода компьютера из ждущего режима с помощью устройств USB) — эта функция включена по умолчанию.
Wake on LAN	<p>Данный параметр позволяет включать выключенный компьютер по специальному сигналу, передаваемому по локальной сети. Эта настройка не влияет на запуск из ждущего режима и функция запуска должна быть включена в операционной системе. Данная функция работает только в случае, если компьютер подключен к источнику переменного тока. Параметры могут отличаться в зависимости от форм-фактора.</p> <ul style="list-style-type: none"> • Disabled (Отключено): не разрешается включение питания компьютера при получении специального сигнала запуска, передаваемого по локальной сети или беспроводной локальной сети. • LAN Only (Только по локальной сети): допускается включение питания компьютера при получении специальных сигналов, передаваемых по локальной сети. • LAN with PXE Boot (Локальная сеть с PXE-загрузкой): позволяет системе получать питание с помощью специальных сигналов, передаваемых по локальной сети. <p>Эта функция по умолчанию отключена.</p>
Block Sleep	<p>Эта функция позволяет блокировать вход в режим сна (состояние S3) в среде операционной системы.</p> <ul style="list-style-type: none"> • Block Sleep (S3 state) (Блокировка режима сна (Состояние S3)) - Эта опция отключена по умолчанию.
Intel Smart Connect Technology	<p>Эта функция по умолчанию отключена. При включении во время работы компьютера в спящем режиме она периодически проверяет наличие беспроводных подключений, а также синхронизирует электронную почту или приложения социальных сетей, оставленные открытыми при переводе системы в спящий режим.</p> <ul style="list-style-type: none"> • Smart Connect

Таблица 8. POST Behavior (Режим работы POST)

Option	Описание
Numlock LED	Указывает, может ли быть включена функция NumLock при загрузке системы. Эта опция по умолчанию включена.
Keyboard Errors	Указывает, будут ли выводиться сообщения об ошибках, связанных с клавиатурой, при загрузке. Эта опция по умолчанию включена.
MEBx Hotkeys	<p>Указывает активацию функции горячих клавиш MEBx при загрузке системы.</p> <ul style="list-style-type: none"> • Enable MEBx Hotkey (Активировать горячие клавиши MEBx): эта функция включена по умолчанию.

Таблица 9. Virtualization Support (Поддержка виртуализации)



Option	Описание
Virtualization	Определяет, может ли монитор виртуальных машин (VMM) использовать дополнительные аппаратные возможности, обеспечиваемые технологией виртуализации Intel.







Option	Описание
	<ul style="list-style-type: none"> • Enable Intel Virtualization Technology (Включить технологию виртуализации Intel) - Эта опция по умолчанию включена.
VT for Direct I/O	<p>Включение или отключение использования монитором виртуальных машин VMM (Virtual Machine Monitor) дополнительных аппаратных функций, предоставляемых технологией виртуализации Intel® для прямого ввода-вывода.</p> <ul style="list-style-type: none"> • Enable Intel Virtualization Technology for Direct I/O (Включить технологию виртуализации Intel для прямого ввода-вывода) - Эта опция по умолчанию включена.
Trusted Execution	<p>Этот параметр указывает, может ли контролируемый монитор виртуальных машин (MVM) использовать дополнительные аппаратные возможности, обеспечиваемые технологией доверенного выполнения Intel. Для использования этой функции должны быть включены технология виртуализации TPM и технология виртуализации для прямого ввода-вывода.</p> <ul style="list-style-type: none"> • TPM Security (Защита с помощью TPM) - эта функция отключена по умолчанию.

Таблица 10. Maintenance (Техническое обслуживание)

Option	Описание
Service Tag	Отображается метка обслуживания данного компьютера.
Asset Tag	Позволяет создать дескриптор системного ресурса, если дескриптор ресурса еще не установлен. Этот параметр по умолчанию не установлен.
SERR Messages	Управление механизмом сообщений о системных ошибках. Этот параметр по умолчанию не установлен. Некоторые графические адаптеры требуют отключения механизма сообщений о системных ошибках.

Таблица 11. Cloud Desktop (Облачный рабочий стол)

Option	Описание
Server Lookup Method	<p>Определяет, как программное обеспечение Cloud Desktop будет искать адрес сервера.</p> <ul style="list-style-type: none"> • Static IP (Статический IP) • DNS — эта функция включена по умолчанию. <p> ПРИМЕЧАНИЕ: Это поле действует, только если для параметра <i>Integrated NIC</i> (Встроенный сетевой адаптер) в группе <i>System Configuration</i> (Конфигурация системы) установлено значение <i>Enable with Cloud Desktop</i> (Включить с ПО Cloud Desktop).</p>
Server Name	<p>Указывает имя сервера.</p> <p> ПРИМЕЧАНИЕ: Это поле действует, только если для параметра <i>Integrated NIC</i> (Встроенный сетевой адаптер) в группе <i>System Configuration</i> (Конфигурация системы) установлено значение <i>Enable with Cloud Desktop</i> (Включить с ПО Cloud Desktop).</p>
Server IP Address	<p>Указывает основной статический IP-адрес сервера Cloud Desktop, с которым обменивается данными клиентское программное обеспечение. IP-адрес по умолчанию: 255.255.255.255.</p>

Option	Описание
	 ПРИМЕЧАНИЕ: Это поле действует, только если для параметра <i>Integrated NIC</i> (Встроенный сетевой адаптер) в группе <i>System Configuration</i> (Конфигурация системы) установлено значение <i>Enable with Cloud Desktop</i> (Включить с ПО Cloud Desktop).
Server Port	<p>Задает основной IP-порт Cloud Desktop, который используется клиентом для связи. Порт по умолчанию — 06910.</p>  ПРИМЕЧАНИЕ: Это поле действует, только если для параметра <i>Integrated NIC</i> (Встроенный сетевой адаптер) в группе <i>System Configuration</i> (Конфигурация системы) установлено значение <i>Enable with Cloud Desktop</i> (Включить с ПО Cloud Desktop).
Client Address Method	<p>Указывается, каким образом клиент получает IP-адрес.</p> <ul style="list-style-type: none"> • Static IP (Статический IP) • DHCP — эта функция включена по умолчанию.  ПРИМЕЧАНИЕ: Это поле действует, только если для параметра <i>Integrated NIC</i> (Встроенный сетевой адаптер) в группе <i>System Configuration</i> (Конфигурация системы) установлено значение <i>Enable with Cloud Desktop</i> (Включить с ПО Cloud Desktop).
Client IP Address	<p>Указывается статический IP-адрес клиента. IP-адрес по умолчанию: 255.255.255.255.</p>  ПРИМЕЧАНИЕ: Это поле действует, только если для параметра <i>Integrated NIC</i> (Встроенный сетевой адаптер) в группе <i>System Configuration</i> (Конфигурация системы) установлено значение <i>Enable with Cloud Desktop</i> (Включить с ПО Cloud Desktop).
Client SubnetMask	<p>Указывается маска подсети клиента. Значение по умолчанию: 255.255.255.255.</p>  ПРИМЕЧАНИЕ: Это поле действует, только если для параметра <i>Integrated NIC</i> (Встроенный сетевой адаптер) в группе <i>System Configuration</i> (Конфигурация системы) установлено значение <i>Enable with Cloud Desktop</i> (Включить с ПО Cloud Desktop).
Client Gateway	<p>Указывается IP-адрес шлюза для клиента. Значение по умолчанию: 255.255.255.255.</p>  ПРИМЕЧАНИЕ: Это поле действует, только если для параметра <i>Integrated NIC</i> (Встроенный сетевой адаптер) в группе <i>System Configuration</i> (Конфигурация системы) установлено значение <i>Enable with Cloud Desktop</i> (Включить с ПО Cloud Desktop).
DNS IP Address	<p>Указывается IP-адрес DNS для клиента. Значение по умолчанию: 255.255.255.255.</p>  ПРИМЕЧАНИЕ: Это поле действует, только если для параметра <i>Integrated NIC</i> (Встроенный сетевой адаптер) в группе <i>System Configuration</i> (Конфигурация системы) установлено значение <i>Enable with Cloud Desktop</i> (Включить с ПО Cloud Desktop).
Domain Name	<p>Отображается имя домена клиента.</p>





Option	Описание
	 ПРИМЕЧАНИЕ: Этот параметр имеет значение, только если режим управления <i>Integrated NIC</i> (встроенный сетевой адаптер) в группе <i>System Configuration</i> задан как <i>Enable with Cloud Desktop</i> (Включить с ПО Cloud Desktop), а адрес клиента задан как статический IP-адрес.
Advanced	(Указано для функции расширенного поиска ошибок) <ul style="list-style-type: none"> • Verbose Mode (Режим подробной информации) — эта функция не включена по умолчанию.  ПРИМЕЧАНИЕ: Это поле действует, только если для параметра <i>Integrated NIC</i> (Встроенный сетевой адаптер) в группе <i>System Configuration</i> (Конфигурация системы) установлено значение <i>Cloud Desktop</i> (Облачный рабочий стол).

Таблица 12. System Logs (Системные журналы)

Option	Описание
BIOS events	Отображает журнал системных событий и позволяет очистить журнал. <ul style="list-style-type: none"> • Clear Log (Очистить журнал)

Обновление BIOS

Рекомендуется обновлять BIOS (программу настройки системы) после замены системной платы или в случае выхода новой версии программы. Если вы используете ноутбук, убедитесь, что аккумулятор полностью заряжен и подключен к электросети.

1. Перезагрузите компьютер.
2. Перейдите на веб-узел **dell.com/support**.
3. Введите **Метку обслуживания** или **Код экспресс-обслуживания** и нажмите **Submit (Отправить)**.
 -  **ПРИМЕЧАНИЕ:** Чтобы найти метку обслуживания, щелкните по ссылке **Where is my Service Tag?** (Где находится метка обслуживания?)
 -  **ПРИМЕЧАНИЕ:** Если вы не можете найти метку обслуживания, щелкните по ссылке **Detect My Product** (Найти метку обслуживания) и следуйте инструкциям на экране.
4. Если вы не можете найти метку обслуживания, выберите подходящую категорию продуктов, к которой относится ваш компьютер.
5. Выберите **Тип продукта** из списка.
6. Выберите модель вашего компьютера, после чего отобразится соответствующая ему страница **Product Support** (Поддержка продукта).
7. Нажмите **Get drivers (Получить драйверы)** и нажмите **View All Drivers (Посмотреть все драйверы)**. Страницы Драйвера и Загрузки открыты.
8. На экране приложений и драйверов, в раскрывающемся списке **Operating System (Операционная система)** выберите **BIOS**.
9. Найдите наиболее свежий файл BIOS и нажмите **Download File (Загрузить файл)**.
Вы также можете проанализировать, какие драйверы нуждаются в обновлении. Чтобы сделать это для своего продукта, нажмите **Analyze System for Updates (Анализ обновлений системы)** и следуйте инструкциям на экране.
10. Выберите подходящий способ загрузки в окне **Please select your download method below (Выберите способ загрузки из представленных ниже)**; нажмите **Download File (Загрузить файл)**.

Откроется окно **File Download** (Загрузка файла).

11. Нажмите кнопку **Save (Сохранить)**, чтобы сохранить файл на рабочий стол.
12. Нажмите **Run (Запустить)**, чтобы установить обновленные настройки BIOS на компьютер.
Следуйте инструкциям на экране.

Настройки перемычек

Чтобы изменить настройку перемычки, снимите соединитель с контактов и осторожно установите на контакты, указанные на системной плате. В нижеследующей таблице приведены настройки перемычек системной платы

Таблица 13. Настройки перемычек

Перемычка	Настройка	Описание
PSWD (перемычка пароля)	По умолчанию	Функции пароля включены
RTCST (перемычка сброса часов реального времени)	контакты 1 и 2	Сброс часов реального времени. Может использоваться при поиске и устранении неполадок.

Системный пароль и пароль программы настройки

Для защиты компьютера можно создать системный пароль и пароль настройки системы.

Тип пароля	Описание
System Password (Системный пароль)	Пароль, который необходимо вводить при входе в систему.
Setup password (Пароль настройки системы)	Пароль, который необходимо вводить для получения доступа к настройкам BIOS и внесения изменений в них.

 **ОСТОРОЖНО:** Функция установки паролей обеспечивает базовый уровень безопасности данных компьютера.

 **ОСТОРОЖНО:** Если данные, хранящиеся на компьютере не заблокированы, а сам компьютер находится без присмотра, доступ к данным может получить кто угодно.

 **ПРИМЕЧАНИЕ:** В поставляемом компьютере функции системного пароля и пароля настройки системы отключены.

Назначение системного пароля и пароля программы настройки

Можно назначить новый **Системный пароль** и (или) **Пароль программы настройки системы** или сменить существующий **Системный пароль** и (или) **Пароль программы настройки** только в случае, если **Состояние пароля** — **Unlocked (Разблокировано)**. Если состояние пароля — **Locked (Заблокировано)**, системный пароль сменить нельзя.

 **ПРИМЕЧАНИЕ:** Если перемычка сброса пароля отключена, определяются существующие системный пароль и пароль программы настройки, и вводить системный пароль для входа в систему не требуется.

Чтобы войти в программу настройки системы, нажмите <F2> сразу при включении питания после перезапуска.

1. На экране **BIOS системы** или **Программы настройки системы** выберите пункт **System Security (Безопасность системы)** и нажмите <Enter>.
Появится окно **System Security (Безопасность системы)**.
2. На экране **System Security (Безопасность системы)** что **Password Status (Состояние пароля) — Unlocked (Разблокировано)**.
3. Выберите **System Password (Системный пароль)**, введите системный пароль и нажмите <Enter> или <Tab>.

Воспользуйтесь приведенными ниже указаниями, чтобы назначить системный пароль.

- Пароль может содержать до 32 знаков.
- Пароль может содержать числа от 0 до 9.
- Пароль должен состоять только из знаков нижнего регистра.
- Допускается использование только следующих специальных знаков: пробел, ("), (+), (.), (-), (.), (/), (:), (|), (\), (!), (').

При появлении соответствующего запроса введите системный пароль повторно.

4. Введите системный пароль, который вы вводили ранее, и нажмите **OK**.
5. Select **Setup Password (Пароль программы настройки)**, введите системный пароль и нажмите <Enter> или <Tab>.
Появится запрос на повторный ввод пароля программы настройки.
6. Введите пароль программы настройки, который вы вводили ранее, и нажмите **OK**.
7. Нажмите <Esc> ; появится сообщение с запросом сохранить изменения.
8. Нажмите <Y>, чтобы сохранить изменения.

Компьютер перезагрузится.

Удаление и изменение существующего системного пароля или пароля настройки системы

Убедитесь, что **Password Status (Состояние пароля) — Unlocked (Разблокировано)** (в программе настройки системы) перед попыткой удаления или изменения существующего системного пароля и (или) пароля настройки системы. Если **Password Status (Состояние пароля) — Locked (Заблокировано)**, то существующий системный пароль или пароль настройки системы изменить или удалить нельзя. Чтобы войти в программу настройки системы, нажмите <F2> сразу при включении питания после перезапуска.

1. На экране **BIOS системы** или **Программы настройки системы** выберите пункт **System Security (Безопасность системы)** и нажмите <Enter>.
Отобразится окно **System Security (Безопасность системы)**.
2. На экране **System Security (Безопасность системы)** что **Password Status (Состояние пароля) — Unlocked (Разблокировано)**.
3. Выберите **System Password (Системный пароль)**, измените или удалите его и нажмите <Enter> или <Tab>.
4. Выберите **Setup Password (Пароль настройки системы)**, измените или удалите его и нажмите <Enter> или <Tab>.



ПРИМЕЧАНИЕ: Если вы изменили системный пароль и (или) пароль настройки системы, введите их повторно при появлении соответствующего запроса. Если вы изменили системный пароль и (или) пароль настройки системы, подтвердите удаление при появлении соответствующего запроса.

5. Нажмите <Esc> ; появится сообщение с запросом сохранить изменения.
6. Нажмите <Y>, чтобы сохранить изменения и выйти из программы настройки системы.

Компьютер перезагрузится.

Отключение системного пароля

Функции программной защиты системы включают в себя возможность использования системного пароля и пароля настройки системы. Переключатель сброса паролей отключает любые установленные пароли.

 **ПРИМЕЧАНИЕ:** Также для отключения пароля можно выполнить следующие действия.

1. Выполните процедуры, приведенные в разделе *Перед началом работы с компьютером*.
2. Снимите крышку.
3. Найдите на системной плате переключатель сброса пароля (PSWD)
4. Снимите переключатель с системной платы.

 **ПРИМЕЧАНИЕ:** Существующие пароли будут отключены (стерты) при перезагрузке компьютера без переключателя.

5. Установите крышку.

 **ПРИМЕЧАНИЕ:** Если вы назначили новый системный пароль и (или) пароль настройки системы пока переключатель сброса пароля была установлена, то система отключит новый пароль (или пароли) при следующей перезагрузке.

6. Подключите компьютер к электросети и включите питание.
7. Выключите питание и отключите компьютер от электросети.
8. Снимите крышку.
9. Установите на системную плату переключатель сброса пароля (PSWD).
10. Установите крышку.
11. Выполните процедуры, приведенные в разделе *После работы с внутренними компонентами компьютера*.
12. Включите питание компьютера.
13. Войдите в программу настройки системы и задайте новый системный пароль или пароль настройки системы. См. раздел *Установка системного пароля*.

Диагностика

Если в работе компьютера обнаруживаются проблемы, запустите программу диагностики ePSA прежде, чем обращаться в Dell за технической поддержкой. Целью запуска диагностики является тестирование оборудования компьютера, не прибегая к помощи дополнительного оборудования и избегая потери данных. Если самостоятельно решить проблему не удастся, персонал службы поддержки и обслуживания может использовать результаты диагностики и помочь вам в решении проблемы.

Диагностика расширенной предзагрузочной оценки системы (ePSA)

Диагностика ePSA (также называемая системной диагностикой) выполняет полную проверку оборудования. ePSA встроена в BIOS и запускается из него самостоятельно. Встроенная диагностика системы предоставляет набор параметров для отдельных устройств или групп устройств, которые позволяют:

- запускать проверки в автоматическом или оперативном режиме;
- производить повторные проверки;
- отображать и сохранять результаты проверок;
- запускать тщательные проверки с расширенными параметрами для сбора дополнительных сведений об отказавших устройствах;
- отображать сообщения о состоянии, информирующие об успешном завершении проверки;
- отображать сообщения об ошибках, информирующие о неполадках, обнаруженных в процессе проверки.



ОСТОРОЖНО: Используйте системную диагностику для проверки только данного компьютера. Использование программы на других компьютерах может привести к неверным результатам или сообщениям об ошибках..



ПРИМЕЧАНИЕ: Для некоторых проверок определенных устройств требуется выполнение пользователем действий по ходу процесса. Всегда оставайтесь у терминала компьютера во время выполнения диагностических проверок.

1. Включите питание компьютера.
2. Во время загрузки нажмите клавишу <F12> при появлении логотипа Dell.
3. На экране меню загрузки, выберите функцию **Diagnostics (Диагностика)**.
Отобразится окно **Enhanced Pre-boot System Assessment (Расширенная предзагрузочная оценка системы)** со списком всех устройств, обнаруженных на компьютере. Диагностика начнет выполнение проверок для всех обнаруженных устройств.
4. Если проверку необходимо запустить для отдельного устройства, нажмите <Esc> и нажмите **Yes**, чтобы остановить диагностическую проверку.
5. Выберите устройство на левой панели и нажмите **Run Tests (Выполнить проверки)**.
6. При обнаружении неполадок отображаются коды ошибок.
Запишите эти коды и обратитесь в Dell.

Поиск и устранение неполадок

Поиск неполадок можно произвести с помощью индикаторов, таких как диагностические световые сигналы, звуковые сигналы и сообщения об ошибках, появляющиеся в процессе работы компьютера.

Диагностические сигналы светодиодного индикатора кнопки питания

Светодиодный индикатор кнопки питания, расположенный на передней панели корпуса, также выступает в качестве двухцветного диагностического индикатора. Диагностический светодиодный индикатор работает только при выполнении процесса POST. После того как загрузка операционной системы будет начата, он прекратит работу.

Схема мигания желтого индикатора — представляет собой 2 или 3 мигания, за которыми следует пауза, а затем еще некоторое количество миганий, вплоть до 7. Эта схема повторяется с долгой паузой. Например, 2,3 = 2 желтых мигания, короткая пауза, 3 желтых мигания, долгая пауза, затем повторение.

Таблица 14. Диагностические сигналы светодиодного индикатора кнопки питания

Состояние желтого индикатора	Состояние белого индикатора	Описание
не горит	не горит	система выключена
не горит	мигает	система находится в спящем режиме
мигает	не горит	сбой в работе блока питания (БП)
горит непрерывно	не горит	БП работает, но не может считать код
не горит	горит непрерывно	система включена

Состояние желтого индикатора Описание

2,1	сбой системной платы
2,2	сбой системной платы, блока питания или кабеля блока питания
2,3	сбой системной платы, памяти или ЦП
2,4	сбой батареи типа «таблетка»
2,5	повреждение BIOS
2,6	сбой конфигурации ЦП или сбой ЦП
2,7	модули памяти обнаружены, но произошел сбой памяти
3,1	возможно, имеется неисправность платы периферического устройства или системной платы

Состояние желтого индикатора	Описание
3,2	возможно, произошел сбой USB
3,3	модули памяти не обнаружены
3,4	возможно, произошла ошибка системной платы
3,5	модули памяти обнаружены, но произошла ошибка конфигурации или совместимости модулей памяти
3,6	возможно, произошел сбой ресурсов системной платы и (или) сбой оборудования
3,7	имеется неполадка другого типа, сопровождаемая экранным сообщением

Звуковые сигналы

Компьютер может издавать серии коротких гудков во время запуска, если на дисплее не отображаются сообщения об ошибках или неполадках. Подобные серии коротких гудков, или звуковые сигналы, указывают на различные неполадки. Задержка между каждым гудком составляет 300 мс, а между каждой серией гудков — 3 секунды, длительность гудка составляет 300 мс. После каждого гудка и каждой серии гудков BIOS должен определить, не нажал ли пользователь кнопку питания. Если это было сделано, BIOS прервет выполнение цикла, выполнит нормальное завершение работы системы и выключит питание компьютера.

Звуковой сигнал	1-3-2
Причина	Ошибка памяти

Сообщения об ошибках

Сообщение об ошибке	Описание
Address mark not found (Адресная метка не найдена)	Система BIOS обнаружила на диске сбойный сектор или не смогла найти нужный сектор.
Alert! Previous attempts at booting this system have failed at checkpoint [nnnn]. For help in resolving this problem, please note this checkpoint and contact Dell Technical Support (Внимание! Во время	По какой-то причине компьютер не смог завершить процедуру загрузки три раза подряд. Обратитесь в компанию Dell и сообщите код контрольной точки (nnnn) специалисту службы поддержки

Сообщение об ошибке	Описание
<p>предыдущих попыток загрузки системы происходил сбой в контрольной точке [nnnn]. Для устранения этой неполадки запишите код этой контрольной точки и обратитесь в службу технической поддержки компании Dell).</p>	
<p>Alert! Security override Jumper is installed. (Внимание! Установлена переключатель блокировки защиты)</p>	<p>Установлена переключатель MFG_MODE и функции управления AMT отключены, пока она не снята.</p>
<p>Attachment failed to respond (Устройство не отвечает)</p>	<p>Контроллер дисководов гибких дисков или жесткого диска не может посылать данные на подсоединенное устройство.</p>
<p>Bad command or file name (Неправильная команда или неправильное имя файла)</p>	<p>Проверьте правильность написания команды, расстановки пробелов, а также правильность указанного пути к файлу.</p>
<p>Bad error-correction code (ECC) on disk read (Неправильный код корректировки ошибок (ECC) при чтении диска)</p>	<p>Контроллер дисководов гибких дисков или жесткого диска обнаружил неустранимую ошибку чтения.</p>
<p>Controller has failed (Сбой контроллера)</p>	<p>Неисправен жесткий диск или соответствующий контроллер.</p>

Сообщение об ошибке	Описание
Data error (Ошибка данных)	Дисковод гибких дисков или жесткий диск не может считать данные. В операционной системе Windows запустите утилиту chkdsk и проверьте файловую структуру дискеты или жесткого диска. В других операционных системах запустите соответствующую утилиту.
Decreasing available memory (Уменьшение доступного объема памяти)	Возможно, неисправны или неправильно установлены один или несколько модулей памяти. Переустановите модули памяти или замените их, если это необходимо.
Diskette drive 0 seek failure (Ошибка поиска дисковода гибких дисков 0)	Возможно, отсоединился кабель или информация о конфигурации компьютера не соответствует аппаратной конфигурации.
Diskette read failure (Ошибка чтения дискеты)	Возможно, неисправна дискета или отсоединился кабель. Если индикатор доступа к устройству светится, попробуйте другую дискету.
Diskette subsystem reset failed (Не удался сброс подсистемы дискеты)	Возможно, неисправен контроллер дисковода гибких дисков.
Сбой линии A20	Возможно, неисправны или неправильно установлены один или несколько модулей памяти. Переустановите модули памяти или замените их, если это необходимо.
General failure (Общий сбой)	Операционной системе не удастся выполнить команду. Это сообщение обычно конкретизируется, например: Printer out of paper (В принтере нет бумаги) . Действуйте в зависимости от ситуации.
Hard-disk drive configuration error (Ошибка конфигурации жесткого диска)	Не удалось инициализировать жесткий диск.
Hard-disk drive controller failure (Сбой контроллера жесткого диска)	Не удалось инициализировать жесткий диск.
Hard-disk drive failure (Сбой жесткого диска)	Не удалось инициализировать жесткий диск.
Hard-disk drive read failure (Сбой чтения жесткого диска)	Не удалось инициализировать жесткий диск.

Сообщение об ошибке	Описание
чтения с жесткого диска)	
Invalid configuration information-please run SETUP program (Неверная информация о конфигурации. Запустите программу настройки системы)	Информация о конфигурации компьютера не соответствует реальной конфигурации аппаратных средств.
Invalid Memory configuration, please populate DIMM1 (Неверная конфигурация памяти, вставьте модуль памяти в слот DIMM1)	Не удастся распознать модуль памяти в слоте DIMM1. Следует переустановить или установить модуль.
Keyboard failure (Сбой клавиатуры)	Возможно, отсоединился кабель или разъем, или неисправен контроллер клавиатуры или клавиатуры/мыши.
Memory address line failure at address, read value expecting value (Ошибка адресной линии памяти по адресу, читаемое значение, ожидаемое значение)	Возможно, модуль памяти неисправен или неправильно установлен. Переустановите модули памяти или замените их, если необходимо.
Memory allocation error (Ошибка распределения памяти)	Запускаемая программа конфликтует с операционной системой, другой программой или утилитой.
Memory data line failure at address, read value expecting value (Ошибка линии данных оперативной	Возможно, модуль памяти неисправен или неправильно установлен. Переустановите модули памяти или замените их, если необходимо.

Сообщение об ошибке	Описание
памяти по адресу, читаемое значение, ожидаемое значение)	
Memory double word logic failure at address, read value expecting value (Ошибка логики двойного слова в оперативной памяти по адресу, читаемое значение, ожидаемое значение)	Возможно, модуль памяти неисправен или неправильно установлен. Переустановите модули памяти или замените их, если необходимо.
Memory odd/even logic failure at address, read value expecting value (Ошибка логики четности/нечетности в оперативной памяти по адресу, читаемое значение, ожидаемое значение)	Возможно, модуль памяти неисправен или неправильно установлен. Переустановите модули памяти или замените их, если необходимо.
Memory write/read failure at address, read value expecting value (Ошибка чтения/записи оперативной памяти по адресу, читаемое значение, ожидаемое значение)	Возможно, модуль памяти неисправен или неправильно установлен. Переустановите модули памяти или замените их, если необходимо.
Memory size in CMOS invalid (Ошибочный	Объем оперативной памяти, записанный в данных о конфигурации компьютера, не соответствует памяти, установленной в компьютере.

Сообщение об ошибке	Описание
объем памяти в КМОП-схеме) Memory tests terminated by keystroke (Тесты памяти прекращены нажатием клавиши)	 Тестирование памяти прервано нажатием клавиши.
No boot device available (Нет загрузочных устройств)	Компьютеру не удается обнаружить дискету или жесткий диск.
No boot sector on hard-disk drive (На жестком диске отсутствует сектор загрузки)	Возможно, в программе настройки системы указана ошибочная информация.
No timer tick interrupt (Отсутствует прерывание от таймера)	Возможно, неисправна микросхема на системной плате.
Non-system disk or disk error (Несистемный диск или ошибка диска)	На дискете в дисковом A: отсутствует операционная система, которую можно было бы загрузить. Вставьте дискету с загрузочной операционной системой или выньте дискету из дисководов A: и перезагрузите компьютер.
Not a boot diskette (Дискета не является загрузочной)	Дискета, с которого вы пытаетесь загрузить операционную систему, не является загрузочной. Вставьте загрузочную дискету.
Plug and play configuration error (Ошибка автоматического конфигурирования подключаемых устройств)	Ошибка в процессе конфигурирования одной или нескольких плат.
Read fault (Ошибка чтения)	Операционной системе не удастся прочитать данные с дискеты или жесткого диска, компьютер не может найти определенный сектор на диске или запрошенный сектор поврежден.

Сообщение об ошибке	Описание
Requested sector not found (Запрошенный сектор не найден)	Операционной системе не удастся прочитать данные с дискеты или жесткого диска, компьютер не может найти определенный сектор на диске или запрошенный сектор поврежден.
Reset failed (Ошибка сброса)	Ошибка при выполнении операции сброса диска.
Sector not found (Сектор не найден)	Операционная система не находит один из секторов на дискете или жестком диске.
Seek error (Ошибка подвода головки)	Операционная система не находит заданную дорожку на дискете или жестком диске.
Shutdown failure (Сбой завершения работы системы)	Возможно, неисправна микросхема на системной плате.
Time-of-day clock stopped (Остановка часов истинного времени)	Возможно, вышла из строя батарейка.
Time-of-day not set-please run the System Setup program (Время и дата не установлены. Запустите программу настройки системы)	Информация о дате и времени, записанная в программе настройки системы, не соответствует системным часам.
Timer chip counter 2 failed (Ошибка счетчика 2 микросхемы таймера)	Возможно, неисправна микросхема на системной плате.
Unexpected interrupt in protected mode (Неожиданное прерывание в защищенном режиме)	Возможно, неисправен контроллер клавиатуры или плохо вставлен модуль памяти.
WARNING: Dell's Disk Monitoring	Во время начальной загрузки обнаружены возможные ошибки диска. После завершения загрузки компьютера сразу же выполните резервное копирование данных и замените

Сообщение об ошибке	Описание
<p>System has detected that drive [0/1] on the [primary/secondary] EIDE controller is operating outside of normal specifications. It is advisable to immediately back up your data and replace your hard drive by calling your support desk or Dell.</p> <p>(ОСТОРОЖНО! Системой контроля состояния диска компьютера Dell обнаружено, что рабочие характеристики диска [0/1] на [основном/втором] контроллере EIDE выходят за пределы нормальных значений. Рекомендуется незамедлительно выполнить резервное копирование данных и заменить жесткий диск, обратившись в службу технической поддержки или в компанию Dell.)</p>	<p>жесткий диск (порядок установки см. в разделе «Установка и удаление компонентов компьютера» для соответствующего типа компьютера). Если сразу же заменить диск нечем и он не является единственным загрузочным диском, войдите в программу настройки системы и измените соответствующие настройки этого диска на None (Нет). Затем выньте диск из компьютера.</p>
<p>Write fault (Ошибка записи)</p>	<p>Операционная система не может записать данные на дискету или жесткий диск.</p>
<p>Write fault on selected drive</p>	<p>Операционная система не может записать данные на дискету или жесткий диск.</p>

Сообщение об ошибке	Описание
(Сбой записи на выбранное устройство)	

Технические характеристики



 **ПРИМЕЧАНИЕ:** Предложения в разных регионах могут отличаться друг от друга. Для просмотра дополнительной информации о конфигурации компьютера нажмите «Пуск»  (значок «Пуск») → «Справка и поддержка», а затем выберите нужный пункт для просмотра информации о компьютере.

Таблица 15. Процессор

Элемент	Технические характеристики
Тип процессора	<ul style="list-style-type: none"> Серия Intel Core i3/i5/i7 Двухъядерный процессор серии Intel Pentium
Общий объем кэш-памяти	До 8 МБ, в зависимости от типа процессора

Таблица 16. Оперативная память

Элемент	Технические характеристики
Тип	DDR3
Быстродействие	1600 МГц
Разъемы:	
Мини-башня, компактный компьютер	четыре слота DIMM
Емкость	2 ГБ, 4 ГБ и 8 ГБ
Минимальный объем памяти	2 ГБ
Максимальный объем памяти	16 ГБ

Таблица 17. Video (Видео)

Элемент	Технические характеристики
Встроенный контроллер	Видеокарта Intel HD Graphics 4600 (процессор i3/i5/i7 DC/QC Intel 8 серии. Чипсет ЦП-ГП Express) и видеокарта Intel HD Graphics (ЦП-ГП Pentium)
На отдельной плате	Графический адаптер PCI Express x16

Таблица 18. Audio

Элемент	Технические характеристики
Встроенный контроллер	двухканальный аудиоконтроллер высокой четкости

Таблица 19. Сеть

Элемент	Технические характеристики
Встроенный контроллер	Intel I217LM Ethernet, обеспечивающий обмен информацией со скоростью 10/100/1000 Мбит/с

Таблица 20. System Information

Элемент	Технические характеристики
Набор микросхем системы	Intel 8 series Express chipset
Каналы DMA	два контроллера 8237 DMA с семью отдельно программируемыми каналами
Уровни прерывания	Встроенный усовершенствованный программируемый контроллер прерываний ввода-вывода с 24 прерываниями
Микросхема BIOS (NVRAM)	12 Мб

Таблица 21. Шина расширения

Элемент	Технические характеристики
Тип шины	PCIe gen2, gen3 (x16), USB 2.0 и USB 3.0
Скорость шины	PCI Express: <ul style="list-style-type: none"> • слот x1 со скоростью 500 МБ/с в каждом направлении • слот x16 со скоростью 16 ГБ/с в каждом направлении SATA: 1,5 Гбит/с, 3,0 Гбит/с и 6 Гбит/с

Таблица 22. Платы

Элемент	Технические характеристики
PCI:	
мини-башня	до одной полноразмерной платы
компактный компьютер	нет
PCI Express x1:	
мини-башня	до трех полноразмерных плат
компактный компьютер	до двух низкопрофильных плат
PCI-Express x16:	
мини-башня	до двух полноразмерных плат
компактный компьютер	до двух низкопрофильных плат

Таблица 23. Drives

Элемент	Технические характеристики
Доступные снаружи (отсеки для дисководов 5,25 дюйма):	
мини-башня	два
компактный компьютер	отсек для одного тонкого оптического дисковода
Доступные изнутри	
отсеки для дисков SATA 3,5 дюйма:	
мини-башня	два
компактный компьютер	Один
отсеки для дисков SATA 2,5 дюйма:	
мини-башня	два
компактный компьютер	два

Таблица 24. Внешние разъемы

Элемент	Технические характеристики
Аудио	
Передняя панель	<ul style="list-style-type: none"> • разъем для подключения микрофона • разъем для подключения наушников
Задняя панель	<ul style="list-style-type: none"> • один разъем линейного выхода • разъем линейного входа/разъем для микрофона
Сетевой адаптер	один разъем RJ45
Последовательный порт	один 9-контактный разъем, 16550 C-совместимый
Параллельный порт	один 25-контактный разъем (заказывается дополнительно для компьютеров с корпусом типа "мини-башня" и компактных компьютеров)
USB 2.0:	<ul style="list-style-type: none"> • Передняя панель: два • Задняя панель: четыре
USB 3.0:	<ul style="list-style-type: none"> • Передняя панель: два • Задняя панель: два
Video (Видео)	<ul style="list-style-type: none"> • 15-контактный разъем VGA • два 20-контактных разъема DisplayPort

Элемент	Технические характеристики
	 ПРИМЕЧАНИЕ: Наличие тех или иных видеоразъемов зависит от выбранного графического адаптера.

Таблица 25. Внутренние разъемы

Элемент	Технические характеристики
Разрядность данных PCI 2.3 (максимальная) — 32 разряда:	
мини-башня	один 120-контактный разъем
компактный компьютер	нет
Разрядность данных PCI Express x1 (максимальная) — одна линия PCI Express:	
мини-башня	один 36-контактный разъем
компактный компьютер	нет
Разрядность данных PCI Express x16 (с разводкой по типу x4) (максимальная) — четыре линии PCI Express:	
мини-башня	один 164-контактный разъем
компактный компьютер	один 64-контактный разъем
Разрядность данных PCI Express x16 (максимальная) — 16 линий PCI Express:	
Мини-башня, компактный компьютер	один 164-контактный разъем
Разрядность данных Mini PCI Express (максимальная) — одна линия PCI Express и один интерфейс USB:	
Мини-башня, компактный компьютер	нет
Serial ATA:	
мини-башня	четыре 7-контактных разъема
компактный компьютер	три 7-контактных разъема
Оперативная память:	
Мини-башня, компактный компьютер	четыре 240-контактных разъема
Встроенный порт USB:	
мини-башня	один 10-контактный разъем
компактный компьютер	нет
Системный вентилятор	один 5-контактный разъем
Элемент управления на передней панели:	
мини-башня	<ul style="list-style-type: none"> • 6-контактный разъем • два 20-контактных разъема
компактный компьютер	<ul style="list-style-type: none"> • 6-контактный разъем • один 10-контактный разъем • 12-контактный разъем

Элемент	Технические характеристики
	<ul style="list-style-type: none"> Один 20-контактный разъем
Температурный датчик:	
мини-башня	один 2-контактный разъем
компактный компьютер	нет
Процессор	один 1150-контактный разъем
Вентилятор процессора	один 5-контактный разъем
Переключатель установки режима обслуживания	один 2-контактный разъем
Переключатель сброса пароля	один 2-контактный разъем
Переключатель сброса часов истинного времени	один 2-контактный разъем
Встроенный динамик	один 5-контактный разъем
Разъем датчика вскрытия корпуса	один 3-контактный разъем
Разъем питания:	
Мини-башня, компактный компьютер	Один 8-контактный, один 4-контактный, один 6-контактный разъем

Таблица 26. Контрольные лампы и индикаторы

Элемент	Технические характеристики
Передняя панель компьютера:	
Индикатор кнопки питания	Белый — индикатор светится белым, когда питание компьютера включено; индикатор мигает белым светом, когда компьютер находится в режиме сна.
Индикатор работы диска	Белый — индикатор мигает белым светом, указывая на то, что компьютер считывает данные с диска или записывает данные на диск.
Задняя панель компьютера:	
Индикатор состояния подключения на встроенном сетевом адаптере	<p>Зеленый — наличие устойчивого соединения между сетью и компьютером со скоростью до 10 Мбит/с.</p> <p>Зеленый — наличие устойчивого соединения между сетью и компьютером со скоростью до 100 Мбит/с.</p> <p>Оранжевый — наличие устойчивого соединения между сетью и компьютером со скоростью до 1000 Мбит/с.</p> <p>Выключен (не светится) — физическое соединение между сетью и компьютером не обнаружено.</p>
Индикатор активности сети на встроенном сетевом адаптере	Желтый — мигающий желтый индикатор указывает на наличие сетевого подключения.

Элемент	Технические характеристики
Диагностический индикатор блока питания	Зеленый — блок питания включен и работает. Кабель питания должен быть подсоединен к разъему питания (в задней части компьютера) и к электросети.

Таблица 27. Питание



ПРИМЕЧАНИЕ: Теплоотдача рассчитывается исходя из номинальной мощности блока питания.

	Мощность	Максимальное тепловыделение	Напряжение
мини-башня	290 Вт	989,00 БТЕ/ч	100-240 В переменного тока, 50-60 Гц, 5,0 А
компактный компьютер	255 Вт	870,00 БТЕ/ч	100-240 В переменного тока, 50-60 Гц, 4,4 А
Батарея типа «таблетка»		Литиевая батарейка типа «таблетка» CR2032, 3 В	

Таблица 28. Габариты

	Высота	Ширина	Глубина	Вес
мини-башня	36,00 см (14,17")	17,50 см (6,89")	41,70 см (16,42")	9,40 кг (20,72 фунта)
компактный компьютер	29,00 см (11,42")	9,30 см (3,66")	31,20 см (12,28")	6,00 кг (13,22 фунта)

Таблица 29. Требования к окружающей среде

Элемент	Технические характеристики
Диапазон температур:	
При работе	От 5 °C до 35 °C (от 41 °F до 95 °F)
При хранении	От -40 °C до 65 °C (от -40 °F до 149 °F)
Относительная влажность (макс.):	
При работе	20–80% без конденсации
При хранении	5–95% без конденсации
Максимальная вибрация:	
При работе	0,26 GRMS
При хранении	2,20 GRMS
Максимальная ударная нагрузка:	
При работе	40 G
При хранении	105 G
Высота над уровнем моря:	

Элемент	Технические характеристики
При работе	От -15,2 м до 3 048 м (от -50 футов до 10 000 футов)
При хранении	От -15,20 до 10 668 м (от -50 до 35 000 футов)
Уровень загрязняющих веществ в атмосфере	G1 или ниже (согласно ANSI/ISA-S71.04-1985)

Обращение в компанию Dell

 **ПРИМЕЧАНИЕ:** При отсутствии действующего подключения к Интернету можно найти контактные сведения в счете на приобретенное изделие, упаковочном листе, накладной или каталоге продукции компании Dell.

Компания Dell предоставляет несколько вариантов поддержки и обслуживания через Интернет и по телефону. Доступность служб различается по странам и видам продукции, и некоторые службы могут быть недоступны в вашем регионе. Порядок обращения в компанию Dell по вопросам сбыта, технической поддержки или обслуживания пользователей описан ниже.

Перейдите на веб-узел **dell.com/contactdell**.